

SK

PODROBNÝ NÁVOD
PRE POUŽITIE NA
SKLO-KERAMICKEJ
VSTAVANEJ
INDUKČNEJ VARNEJ
PLATNI

MORA

Ďakujeme vám za vašu
dôveru a zakúpenie nášho spotrebiča.

Tento podrobný návod na obsluhu
sa dodáva, aby vám uľahčil použitie
tohto výrobku. Pokyny by vám mali
umožniť spoznať váš nový spotrebič
tak rýchlo, ako je to možné.

Uistite sa, že ste dostali nepoškodený
spotrebič. Ak zistíte prepravné
poškodenie, obráťte sa prosím na
predajcu, od ktorého ste spotrebič
zakúpili, alebo na regionálny sklad, z
ktorého bol dodaný. Telefónne číslo
nájdete na faktúre alebo na dodacom
liste.

Návod na obsluhu je k dispozícii aj na
našich webových stránkach:

www.gorenje.com / < <http://www.gorenje.com> />



Dôležitá informácia



Rada, poznámka

OBSAH

| | |
|--|---|
| 4 DÔLEŽITÉ BEZPEČNOSTNÉ POKYNY 7 ZABUDOVANÁ SKLOKERAMICKÁ INDUKČNÁ VARNÁ PLATŇA 8 Technické údaje (depending on the model) | ÚVOD |
| 9 PRED PRVÝM POUŽITÍM SPOTREBIČA | PRÍPRAVA SPOTREBIČA NA PRVÉ POUŽITIE |
| 10 INDUKČNÝ VARNÝ PANEL 10 Sklokeramický varný panel 11 Tipy pre úsporu energie 11 Pan recognition - rozpoznanie riadu 12 Princíp indukčného varenia 13 Indukčný varný riad 14 OBSLUHA VARNEJ PLATNE 14 Ovládacia jednotka (v závislosti od modelu) 15 Zapnutie varnej platne 15 Zapnutie varných zón 16 Automatický rýchly ohrev 17 Premostená varná zóna (v závislosti od modelu) 19 Varná zóna s možnosťou zvýšenia výkonu 20 Detská zámka 21 Rozmrazovanie/ohrievanie 22 Funkcie časovača 23 Pozastavenie varenia pomocou funkcie stop & go 23 Ochrana pred prehriatím 24 Pamäťová funkcia 25 Vypnutie varnej zóny 25 Indikátor zvyškového tepla 26 Vypnutie celej varnej platne 26 Automatické vypnutie 26 Maximálny čas varenia 27 Používateľské nastavenia | OVLÁDANIE VARNÉHO PANELA |
| 29 ÚDRŽBA & ČISTENIE | ÚDRŽBA & ČISTENIE |
| 31 RIEŠENIE PROBLÉMOV - TABUĽKA | RIEŠENIE PROBLÉMOV |
| 33 INŠTALÁCIA VSTAVANEJ VARNEJ PLATNE 43 PRIPOJENIE VARNÉHO PANELA K ELEKTRICKEJ SIETI 45 LIKVIDÁCIA | RÔZNE |

DÔLEŽITÉ BEZPEČNOSTNÉ POKYNY



POZORNE SI TENTO NÁVOD NA POUŽITIE PREČÍTAJTE A UCHOVAJTE HO PRE POTREBU DO BUDÚCNOSTI.

Spotrebič môžu používať deti staršie ako 8 rokov a osoby so slabšími fyzickými, zmyslovými alebo mentálnymi schopnosťami alebo nedostatkom skúseností a vedomostí, ktoré sú pod dozorom alebo boli oboznámené s bezpečným použitím spotrebiča a uvedomujú si možné nebezpečenstvá. So spotrebičom by sa deti nemali hrať. Deti bez dozoru by nemali vykonávať čistenie a užívateľskú údržbu zariadenia.

UPOZORNENIE: Spotrebič a jeho prístupné časti môžu byť počas používania horúce. Dávajte pozor, aby ste sa nedotkli horúcich súčastí spotrebiča. Deti mladšie ako 8 rokov by sa mali zdržiavať mimo spotrebiča, pokiaľ nie sú pod dozorom.

UPOZORNENIE: Prístupné časti sa počas používania zohrejú na veľmi vysokú teplotu. Malé deti by sa mali držať mimo dosahu spotrebiča, aby sa nepopálili alebo neobarili.

UPOZORNENIE: Predtým, ako budete vymieňať žiarovku, spotrebič vypnite, aby ste sa vyhli zasiahnutiu elektrickým prúdom.

Na čistenie spotrebiča nepoužívajte parné alebo vysokotlakové čističe, mohlo by to viesť k zásahu elektrickým prúdom.

Spotrebič nie je určený na ovládanie pomocou externých časovačov alebo špeciálnych ovládacích systémov.

Pevné elektrické vedenie musí obsahovať zariadenia na odpojenie v súlade s elektroinštalačnými predpismi.

Ak je napájací kábel poškodený, musí ho vymeniť výrobca, jeho servisný pracovník alebo podobne kvalifikované osoby, aby sa tak zabránilo nebezpečenstvu (iba pre spotrebiče s pripojovacím káblom).

UPOZORNENIE: Ak je povrch prasknutý, vypnite spotrebič, aby ste sa vyhli možnému zásahu elektrickým prúdom.

Pred otvorením by ste mali z veka odstrániť akúkoľvek rozliatu tekutinu. Pred uzavretím veka nechajte povrch varnej platne vychladnúť.

Na súčasti varnej platne sa dlho uprene nepozerajte, pretože sú v nich integrované halogénové žiarovky.

UPOZORNENIE: Pri použití tuku a oleja nenechávajte spotrebič bez dozoru, pretože hrozí riziko požiaru. **NIKDY** sa nepokúšajte oheň uhasiť vodou, ale najprv spotrebič vypnite a oheň zakryte, napr. pokrievkou alebo vlhkou utierkou.

UPOZORNENIE: Nebezpečenstvo požiaru: Na povrchu varných povrchov neuskladňujte žiadne predmety.

Nebezpečenstvo požiaru: Na varných povrchoch neuskladňujte žiadne predmety.

POZOR: Príprava jedla musí byť pod dozorom. Pri rýchlom varení musí byť proces pod neustálym dozorom.

UPOZORNENIE: Pri použití tuku a oleja nenechávajte spotrebič bez dozoru, pretože hrozí riziko požiaru.

UPOZORNENIE: Používajte len chrániče varnej platne, ktoré výrobca spotrebiča navrhol alebo určil v návode na použitie ako vhodné, alebo chrániče varnej platne, ktoré tvoria súčasť spotrebiča. Použitie nevhodných chráničov varnej platne môže spôsobiť úraz.

Kovové predmety, ako napríklad nože, vidličky, lyžice a pokrievky by sa nemali klásť na povrch varnej platne, pretože sa môžu zohriať na vysokú teplotu.

Po použití vypnite platňu pomocou ovládača a nespoliehajte sa na funkciu rozpoznania riadu.

Tento spotrebič je určený len na domáce použitie. Nepoužívajte ho na iné účely, ako napríklad vykurovanie miestnosti, sušenie domácich zvierat alebo iných zvierat, papiera, látok, bylín a pod., pretože to môže viesť k úrazu alebo spôsobiť požiar.

Spotrebič môže do zdroja elektrickej energie zapojiť iba autorizovaný servisný technik alebo odborník. Manipulácia so spotrebičom alebo neodborná oprava môže mať za následok vážne zranenie alebo poškodenie výrobku.

Prípadné rozdiely v odtieňoch farby medzi rôznymi spotrebičmi alebo komponentmi z rovnakej dizajnovej línie sa môžu objaviť v dôsledku rôznych faktorov, ako napríklad uhol, pod ktorým sa na spotrebič pozeráte, rôzne farebné pozadie, materiály a osvetlenie miestnosti.

Ak je iný elektrický spotrebič zapojený do elektrickej zásuvky v blízkosti varnej platne, uistite sa, že napájací kábel sa nedotýka varných zón.

Ak je **napájací kábel** poškodený, mal by ho vymeniť výrobca alebo autorizovaný servisný pracovník, aby sa tak zabránilo nebezpečenstvu.

Používanie sklokeramickej platne ako úložného priestoru môže viesť k poškriabaniu alebo inému poškodeniu jej povrchu. Na varnej platni nikdy nezohrievajte jedlo v hliníkovej fólii alebo v plastových nádobách. Takáto fólia alebo nádoba sa môžu roztopiť a môže vzniknúť požiar alebo sa môže poškodiť varná platňa.

Pod spotrebičom neskladujte predmety citlivé na teplo, ako sú čistiace prostriedky alebo saponáty, spreje atď.



Pred zapojením spotrebiča do siete si pozorne prečítajte návod na použitie. Záruka sa nevzťahuje na opravy alebo reklamácie spôsobené nesprávnym pripojením alebo použitím spotrebiča.

ZABUDOVANÁ SKLOKERAMICKÁ INDUKČNÁ VARNÁ PLATŇA

OPIS SPOTREBIČA A FUNKCIÍ (V ZÁVISLOSTI OD MODELU)

Keďže spotrebiče, pre ktoré je tento návod určený, môžu obsahovať rôzne vybavenie, niektoré funkcie alebo vybavenie sú opísané v manuáli, ktorý nie je súčasťou vášho spotrebiča.

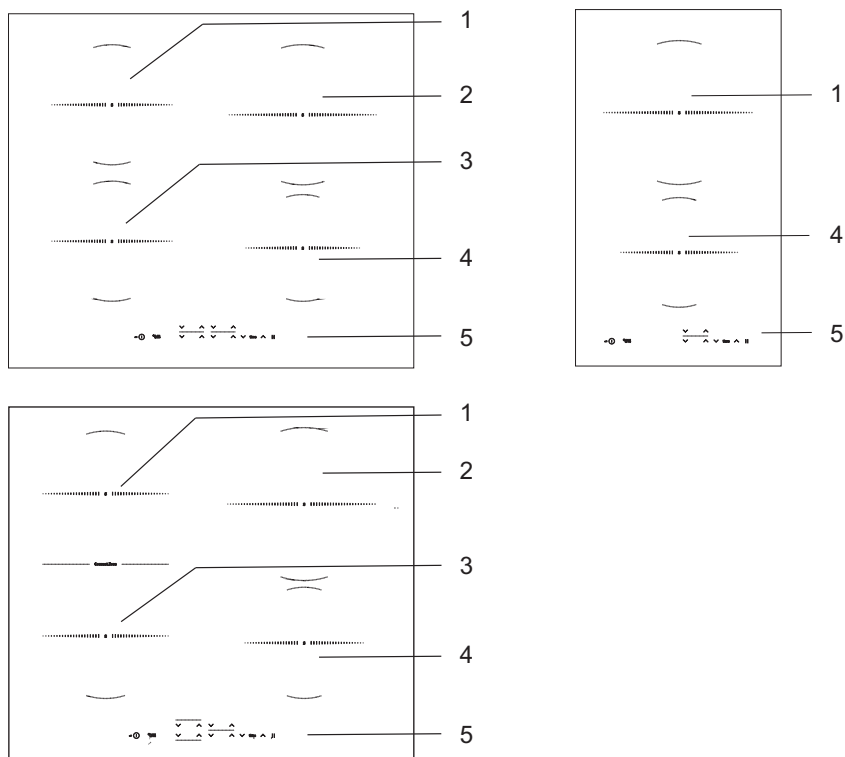

1. Indukčná varná zóna vzadu vľavo
2. Indukčná varná zóna vzadu vpravo
3. Indukčná varná zóna vpredu vľavo
4. Indukčná varná zóna vpredu vpravo
5. Ovládací modul varnej platne

TECHNICKÉ ÚDAJE

(DEPENDING ON THE MODEL)

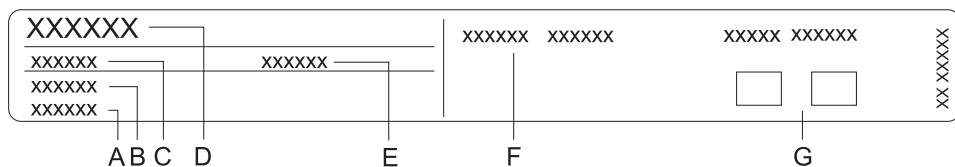

- A Sériové číslo
- B Kód/ID
- C Typ
- D Značka
- E Model
- F Technické údaje
- G Symboly zhody

Typový štítok so základnou informáciou o spotrebiči je umiestnený na spodnej strane varného panela.

Informácie o type a modeli spotrebiča môžete nájsť na záručnom liste.

PRED PRVÝM POUŽITÍM SPOTREBIČA

Ak má váš varný panel má **sklokeramický povrch**, vyčistite ho vlhkou handričkou a trochu saponátu na umývanie riadu. Nepoužívajte agresívne čistiace prípravky, ako sú drhnúce čističe, ktoré by mohli spôsobiť poškrabanie, brúsne špongie, alebo odstraňovače škvŕn.

Na začiatku používania budete cítiť charakteristický „pach nového spotrebiča“, ktorý postupne zmizne.

INDUKČNÝ VARNÝ PANEL

SKLOKERAMICKÝ VARNÝ PANEL

- Panel je odolný voči zmenám teploty.
- Panel je odolný proti nárazu.
- Používaním panelu ako odkladacieho priestoru môže dôjsť k poškriabaniu alebo k inému poškodeniu.
- Nepoužívajte varný panel ak je prasknutý alebo zlomený. Ak na varný panel spadne ostrý predmet, môže panel prasknúť. Môže to byť viditeľné ihneď alebo až po chvíli. Ak sa vyskytne prasklina varného panela, ihneď spotrebič odpojte od napájania.
- Skontrolujte, že varná zóna a dno nádoby sú čisté a suché. To umožní lepšie vedenie tepla a zabráni poškodeniu povrchu. Na varnú zónu neumiestňujte prázdne nádoby.
- Ak na varnú zónu umiestnite prázdnu panvicu, môže sa poškodiť. Pred položením panvice na varnú zónu, utrite panvicu, aby bolo zabezpečené lepšie vedenie tepla.

ÚROVNE VÝKONU VARENIA

Tepelný výkon varných zón môže byť nastavený na desať rôznych úrovní. V tabuľke sú uvedené niektoré príklady použitia pre každú úroveň.

| Úroveň | Použitie |
|--------|--|
| 0 | Vypnutie, využitie zostatkového tepla |
| 1 - 2 | Udržiavanie teplých pokrmov, pomalé varenie (najnižšia úroveň) |
| 3 | Pomalé varenie (varenie po počiatočnom zvýšení výkonu) |
| 4 - 5 | Pomalé varenie (zvýšený výkon) väčších kúskov, pečenie |
| 6 | Extra výkon a zapekanie |
| 7 - 8 | Extra výkon |
| 9 | Varenie veľkého množstva, extra výkon |
| P | Zvýšený výkon pre začatie procesu varenia; vhodné aj pre veľmi veľké množstvo potravín |

TIPY PRE ÚSPORU ENERGIE

- Pri zakúpení riadu berte na vedomie, že priemer uvedený na riade sa zvyčajne vzťahuje k hornej časti alebo pokrievku, ktorý je väčší ako je priemer spodnej časti.
- Ak je pokrm potrebné variť dlhší čas, použite tlakový hrniec. Zabezpečte, aby v tlakovom hrnci bol dostatok tekutiny. Ak je prázdny, môže dôjsť k poškodeniu hrnca alebo varnej zóny.
- Vždy, keď je to možné, hrniec alebo panvicu uzatvorte vhodnou pokrievkou. Používajte riad, ktorý zodpovedá množstvu pripravovaných potravín. Varenie malého množstva potravín vo veľkom hrnci spôsobí vyššiu spotrebu energie.

PAN RECOGNITION – ROZPOZNANIE RIADU

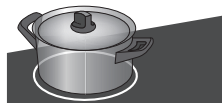

- Dokonca aj v prípade, že na varnej zóne nie je umiestnený hrniec alebo panvica, alebo v prípade, že použitý riad má menší priemer ako varná zóna, nebude dochádzať k stratám energie.

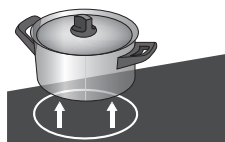

- „Ak je riad oveľa menší ako varná zóna, existuje možnosť, že varná zóna takýto riad nerozpozná. Po aktivácii varnej zóny sa na displeji varného výkonu bude striedať symbol **U** a vybraná úroveň výkonu. Ak je riad položený na indukčnej varnej zóne ďalšiu minútu, platňa ho rozpozná a zapne sa so zvoleným varným výkonom. Akonáhle je riad odobratý z varnej zóny, napájanie zóny sa vypne.“

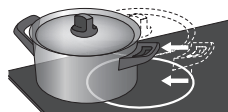

- Ak je na varnú zónu položená menšia panvica alebo hrniec a je rozpoznávaný, panel bude používať iba potrebné množstvo výkonu podľa veľkosti riadu.

PRINCÍP INDUKČNÉHO VARENIA

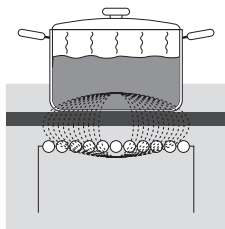

- Varný panel je vybavený vysoko účinnými indukčnými varnými zónami. Teplo sa vytvára priamo v spodnej časti riadu, kde je najviac potrebné. Tým sa zamedzí prípadnej strate prostredníctvom sklokeramického povrchu. Spotreba energie je výrazne nižšia ako pri bežných varných zónach s výhrevnými telesami.
- Varná zóna nie je zahrievaná priamo, ale len nepriamo teplom vyžarujúcim na spodnej časti riadu. Po vypnutí varnej zóny je toto teplo označené ako zvyškové teplo.
- Pri indukčnom varení je ohrievanie zabezpečené pomocou nainštalovanej cievky pod povrchom panela. Cievka indukuje magnetické pole, ktoré vytvára vírivé prúdy v dolnej časti feromagnetického riadu, čo spôsobuje jeho zahrievanie.



Ak sa cukor alebo potraviny s vysokým obsahom cukru dostanú na povrch varného panela, ihneď utrite panel alebo odstráňte cukor pomocou škrabky aj keď je varná zóna ešte horúca. Tým sa zabráni poškodeniu sklokeramického povrchu.

Na čistenie horúcej sklokeramického panela nepoužívajte žiadne čistiace prostriedky, pretože môže dôjsť k poškodeniu povrchu.

INDUKČNÝ VARNÝ RIAD

VARNÝ RIAD VHODNÝ PRE INDUKČNÝ PANEL

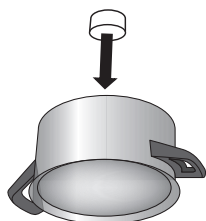

- Indukcia bude pracovať bezproblémovo, iba ak budete používať vhodný riad.
- Uistite sa, že hrniec alebo panvica je v strede varnej zóny.
- Vhodný riad: riad vyrobený z ocele, emailom potiahnutý oceľový riad alebo liatinový riad.
- Nevhodný riad: riad zo zliatiny ocele s medeným alebo hliníkovým dnom a sklenený riad.

- Magnetická skúška: Použite malý magnet, aby ste zistili, či sú panvica alebo hrniec feromagnetické. Ak sa magnet prichytí na dne hrnca alebo panvice, je vhodný na indukčnú varnú platňu.
- Pri používaní tlakového hrnca naňho dozerajte, kým sa dosiahne správny tlak. Najprv nastavte varnú zónu na maximálny výkon, potom podľa pokynov výrobcu tlakového hrnca podľa potreby znížte úroveň výkonu.
- Vždy sa uistite, že v tlakovom hrnci, inom hrnci alebo panvici je dostatok tekutiny. Ak sa na varnú zónu položí prázdny hrniec, môže sa prehriať, čo môže viesť k poškodeniu tak hrnca, ako aj varnej zóny.
- Niektoré riady nemajú úplne feromagnetické dno. V takomto prípade sa zohreje len magnetická časť, zatiaľ čo zvyšok dna zostane studený.
- Pri používaní špeciálneho riadu dodržiavajte pokyny výrobcu.
- Aby boli výsledky varenia čo najlepšie, veľkosť feromagnetického povrchu riadu by mala zodpovedať veľkosti varnej zóny. Ak varná zóna riad nerozozná, skúste ho položiť na inú varnú zónu s menším priemerom.

| Varná zóna | Minimálny priemer dna |
|---------------|-----------------------|
| Ø 160 mm | Ø 90 mm |
| Ø 180 mm | Ø 90 mm |
| Ø 210 mm | Ø 110 mm |
| 190 x 210 mm | Ø 110 mm |
| Bridge (octa) | Ø 230 mm |

Dno riadu musí byť rovné.

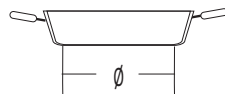
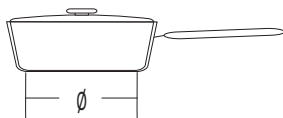
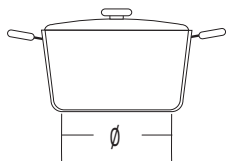

OBSLUHA VARNEJ PLATNE

OVLÁDACIA JEDNOTKA (v závislosti od modelu)

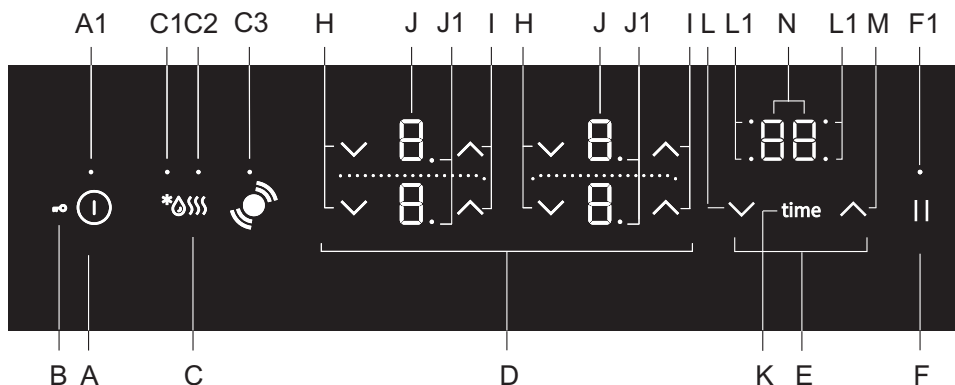

Ovládacie sensorové tlačidlá:

- A Tlačidlo pre zapnutie/vypnutie varnej platne
- A1 Kontrolné svetlo pre zapnutie/vypnutie detskej zámky
- B Tlačidlo zámky/detskej zámky
- C Tlačidlo pre rozmrazovanie/ohrievanie
- C1 Kontrolné svetlo rozmrazovania
- C2 Kontrolné svetlo ohrievania
- C3 Funkcia rozpoznania polohy riadu s automatickým premostením varných zón
- D Ovládacie prvky varnej zóny
- E Funkcie časovača
- F Funkcia Stop/go/pamäťová funkcia
- F1 Kontrolné svetlo funkcie Stop/go a pamäťovej funkcie
- H Tlačidlo pre zníženie hodnoty výkonu
- I Tlačidlo pre zvýšenie hodnoty výkonu
- J Displeje úrovne výkonu
- J1 Desatinný znak označujúci polovičnú úroveň výkonu pre varnú zónu
- K Zapnutie/vypnutie časovača programov
- L Tlačidlo nastavenia časovača programov (-)
- L1 Kontrolné svetlo pre aktívny časovač programov pre príslušnú varnú zónu
- M Tlačidlo nastavenia časovača programov (+)
- N Displej času

ZAPNUTIE VARNEJ PLATNE

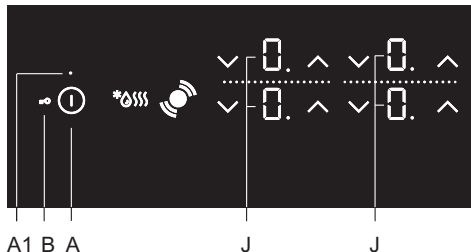

Položte riad na varnú platňu. Dotykom tlačidla on/off (A) zapnete varnú platňu. Na displejoch všetkých varných zón sa na niekoľko sekúnd objaví „0“. Zaznie krátky zvukový signál a nad tlačidlom (A1) sa rozsvieti kontrolné svetlo.

 Ak sa do 10 sekúnd nezapne žiadna varná zóna, varná platňa sa vypne.

ZAPNUTIE VARNÝCH ZÓN

Môžete si vybrať z celkového množstva 9 alebo 17 rôznych úrovní výkonu. V prípade 17 úrovní výkonu označuje bodka na displeji polovičný krok (napr. „8.“ znamená 8,5, v závislosti od modelu).

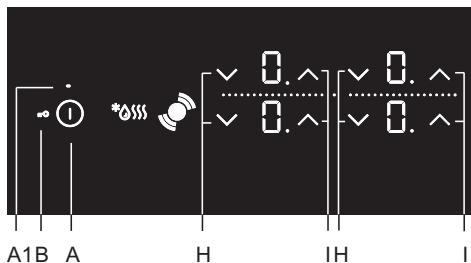

Po zapnutí varnej platne (o 10 sekúnd) zapnete požadovanú varnú zónu. Pomocou tlačidiel (H) a (I) vyberte požadované nastavenie pre aktivovanú varnú zónu. Ak najprv stlačíte tlačidlo (I), úroveň výkonu sa nastaví na „9“.

Ak najprv stlačíte tlačidlo (H), úroveň výkonu sa nastaví na „4“.

Zmena nastavenia varnej zóny

Úroveň výkonu môžete kedykoľvek zmeniť dotykom príslušného tlačidla (H) alebo (I).

Aby ste úroveň výkonu znížili alebo zvýšili rýchlejšie, tlačidlo (H) alebo (I) stlačte a podržte.

AUTOMATICKÝ RÝCHLY OHREV

Všetky varné zóny sú vybavené špeciálnym mechanizmom, ktorý im na začiatku varenia nastaví maximálny výkon bez ohľadu na aktuálne nastavenie výkonu. Funkcia automatického rýchleho ohrevu dočasne zvyšuje prevádzkový výkon pre rýchle ohriatie dna hrnca (9). Po chvíli sa varná zóna opäť prepne na pôvodne nastavenú úroveň výkonu (1 až 8).

Funkcia automatického rýchleho ohrevu je vhodná pre jedlá, ktoré sa najprv musia ohriať pri maximálnom výkone a potom variť dlhší čas.

Funkcia automatického rýchleho ohrevu nie je vhodná na restovanie, vyprážanie či opekanie, jedlo, ktoré treba často obracať, podlievať alebo miešať, alebo jedlo, ktoré sa musí dlhšie prevárať v tlakovom hrnci.

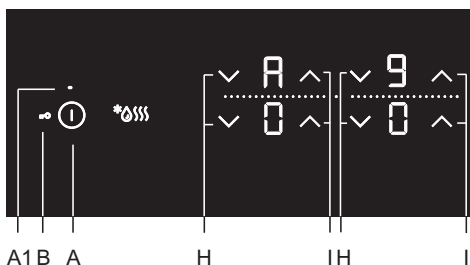

Varná platňa je zapnutá a na jednu z varných zón môžete položiť vhodný riad. Varná zóna by mala byť vypnutá; na displeji sa zobrazí „0“. Stlačte príslušné tlačidlo (I) a podržte ho približne tri sekundy, až kým budete počuť krátke pípnutie. Na displeji sa bude striedať „A“ a „9“. Po automatickom rýchlom ohreve znížte výkon na úroveň, na ktorej chcete variť. Na displeji sa bude striedať zobrazenie symbolu „A“ a zvolenej úrovne výkonu. Keď čas automatického rýchleho ohrevu uplynie, varná zóna sa automaticky zapne na vybranú úroveň, ktorá bude nepretržite zobrazená na displeji.

TABUĽKA AUTOMATICKÉHO RÝCHLEHO OHREVVU

| Úroveň výkonu | 1 | 1. | 2 | 2. | 3 | 3. | 4 | 4. | 5 | 5. | 6 | 6. | 7 | 7. | 8 | 8. |
|--|----|----|----|-----|-----|-----|-----|-----|-----|-----|-----|-----|-----|-----|-----|-----|
| Čas automatického rýchleho ohrevu (v sec.) | 40 | 60 | 70 | 100 | 120 | 150 | 180 | 220 | 260 | 300 | 430 | 400 | 120 | 150 | 195 | 200 |

VYPNUTIE AUTOMATICKÉHO RÝCHLEHO OHREVVU

Ak výkon znížite, kým je aktivovaný automatický rýchly ohrev, automatický rýchly ohrev pre túto varnú zónu sa vypne.

Automatický rýchly ohrev sa vypne aj vtedy, keď vybranú varnú zónu vypnete stlačením tlačidiel (H) a (I) súčasne.

PREMOSTENÁ VARNÁ ZÓNA (v závislosti od modelu)

- Niektoré modely umožňujú kombinovať dve varné zóny do jednej veľkej spojenej varnej zóny. Vtedy je možné na varné pole položiť veľkú oválnu panvicu alebo veľký hrniec. Riad musí byť dostatočne veľký, aby zakryl stredy hornej a dolnej varnej zóny.
- Maximálna veľkosť riadu: 40 x 25 cm. Pre rovnomernú distribúciu tepla odporúčame použiť misku na pečenie alebo plech s ťažkým dnom. Počas varenia sa riad alebo panvica zahrejú. Dávajte pozor, aby ste sa nepopáliili.
- Keď kladiete veľký riad na varnú platňu, uistite sa, aby nezakrýval ovládacie prvky.

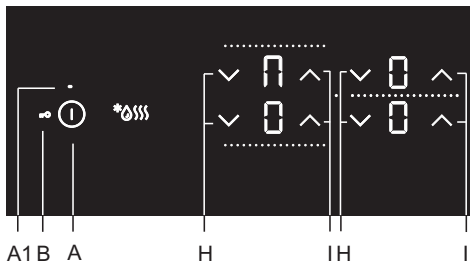

Aktivácia premostenej varnej zóny

- Zapnite varnú platňu stlačením tlačidla on/off (A).
- Súčasne sa dotknite dvoch senzorov a podržte ich tri sekundy (H). Na displeji sa zobrazí symbol pre zadnú ľavú zónu, čo znamená , že dve varné zóny boli premostené.
- Nastavte požadovaný výkon pre premostené varné zóny. Výkon premostenej varnej zóny ďalej zmeníte použitím tlačidla (H) alebo (I) pre nižšiu varnú zónu.
Poznámka: Premostená zóna neumožňuje nastavenie funkcie zvýšenia výkonu P. Maximálna úroveň výkonu je 9.

Deaktivácia premostenej varnej zóny

- Znížte výkon premostenej zóny na 0. Symbol  premostenej zóny zmizne a ohrev sa vypne.
- Obe varné zóny budú opäť pracovať samostatne.



FUNKCIA ROZPOZNANIA POLOHY RIADU S AUTOMATICKÝM PREMESTENÍM VARNÝCH ZÓN (Platí len pre určité modely.)

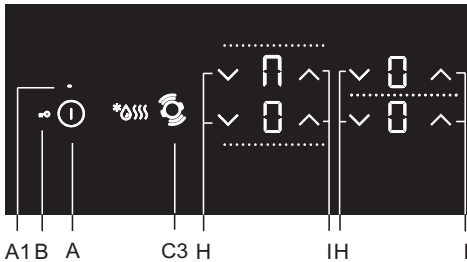

Funkcia rozpoznania polohy riadu sa aktivuje automaticky po 10 sekundách po zapnutí spotrebiča.

Ak je na varnej platni položený riad, táto funkcia rozpozná jeho polohu a automaticky premestí varné zóny podľa jeho veľkosti. Dve susedné varné zóny je možné spojiť do jednej veľkej varnej zóny.

Na displeji sa zobrazí symbol  pre zadnú ľavú zónu, čo znamená, že dve varné zóny boli premostené.

- Nastavte požadovaný výkon pre premostené varné zóny.
- Výkon premostenej varnej zóny ďalej zmeníte použitím tlačidla (H) alebo (I) pre nižšiu varnú zónu.

Poznámka: Premostená zóna neumožňuje nastavenie funkcie zvýšenia výkonu P. Maximálna úroveň výkonu je 9.

Automatické rozpoznanie polohy riadu je možné aktivovať kedykoľvek na 10 sekúnd stlačením tlačidla pre funkciu rozpoznania riadu (C3). Automatické rozpoznanie polohy riadu a automatické premostenie varných zón fungujú len na varných zónach, ktoré ešte neboli aktivované. Funkciu premostenia varných zón je možné vypnúť nastavením úrovne výkonu na „0“.

Ak sa na varnej platni nenachádza žiaden riad:

- Zapnite varnú platňu. Všetky varné zóny sú nastavené na „0“.
- Na ktorúkoľvek varnú zónu položte riad. Na varnej zóne, na ktorej je položený riad, začne blikať „0“. Výkon varnej zóny je možné nastaviť stlačením tlačidiel (H) alebo (I) pre príslušnú varnú zónu. Funkcia automaticky premestí varné zóny podľa veľkosti riadu.
- Môžete pokračovať s ďalším riadom podľa toho istého postupu.

Ak sa na varnej platni riad už nachádza:

- Zapnite varnú platňu.
- Na jednotke displeja varnej zóny, na ktorej je riad položený, začne blikať „0“. Výkon varnej zóny je možné nastaviť stlačením tlačidiel (H) alebo (I) pre príslušnú varnú zónu.
- Ak sa na varnej zóne nachádza viacero panvíc/hrncov, varná platňa zaznamená všetok riad a na displejoch všetkých varných zón, na ktorých sa riad nachádza, bude blikať „0“.

Výkon varnej zóny je možné nastaviť stlačením tlačidiel (H) alebo (I) pre príslušnú varnú zónu; potom pokračujte s ďalšou varnou zónou.

Počas prvých 10 sekúnd je možné automatické rozpoznanie riadu deaktivovať v používateľských nastaveniach pomocou parametra Au. Viz kapitola "Používateľské nastavenia."

Funkciu je možné použiť, keď je na varnej platni položený riad alebo aj keď na nej nie je položený žiaden riad.

VARNÁ ZÓNA S MOŽNOSŤOU ZVÝŠENIA VÝKONU

Pri niektorých modeloch sa môže na všetkých varných zónach označených symbolom „P“ alebo „»“ aktivovať funkcia zvýšenia výkonu. Zvýšenie výkonu nie je aktívne pre všetky varné zóny súčasne. To umožňuje rýchlejšie zohriatie riadu, ako aj pripravovaného jedla. Funkcia umožňuje dočasné varenie pri maximálnom výkone až do piatich minút. Potom sa prevádzkový výkon automaticky zníži na úroveň 9. Funkciu je možné opätovne aktivovať v prípade, že systém nie je prehriaty.

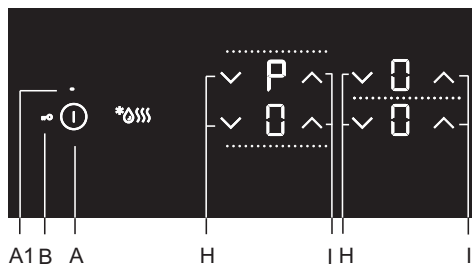

- Varná platňa je zapnutá a na jednu z varných zón môžete položiť vhodný riad.

Aktivácia zvýšenia výkonu

- Vyberte varnú zónu.
- Nastavte úroveň výkonu na 9 a potom stlačte tlačidlo (I). Na displeji sa zobrazí symbol „P“. Funkcia je aktivovaná.

Deactivating the power boost

- Stlačte tlačidlo (H). Zvýšenie výkonu sa deaktivuje a prevádzkový výkon sa vráti do úrovne 9.
- Výkon môžete znížiť na požadovanú úroveň stlačením tlačidla (H).

 Varná zóna s aktivovanou funkciou zvýšenia výkonu (P) pohlcuje veľa výkonu. Preto sa susedná horná alebo spodná varná zóna nemôže naraz s ňou nastaviť na najvyšší výkon; namiesto toho bude jej výkon obmedzený na úroveň 9 počas celého trvania aktivácie funkcie zvýšenia výkonu.

DETSKÁ ZÁMKA

Detská zámka sa môže na varnej platni aktivovať, aby sa predišlo tomu, že by sa spotrebič jednoducho zapol.

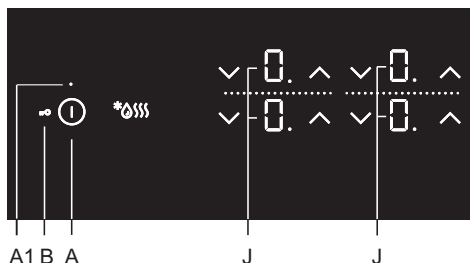

Zamknutie ovládacích prvkov varnej platne

Varná platňa musí byť vypnutá.

Dotknite sa tlačidla on/off a podržte ho tri sekundy. Na displejoch varných zón sa na niekoľko sekúnd objaví „L“. Varná platňa je teraz zamknutá. Po piatich sekundách sa varná platňa automaticky prepne do pohotovostného režimu.

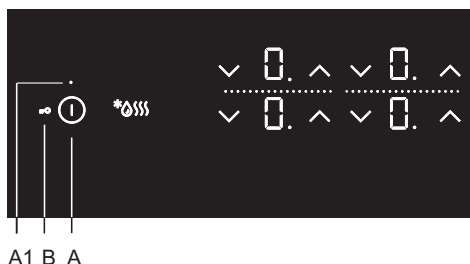

Odomknutie ovládacích prvkov varnej platne

Varnú platňu odomknete tak, že budete postupovať rovnakým spôsobom ako pri jej zamknutí. Varná platňa musí byť vypnutá. Dotknite sa tlačidla on/off a podržte ho tri sekundy. Symbol „L“ na indikátoroch úrovne výkonu varnej zóny sa zmení na „O“. Varná platňa je teraz odomknutá a pripravená na použitie.



Ak sa v režime používateľských nastavení (Viz kapitola "Používateľské nastavenia.") aktivuje funkcia detskej zámky, varná platňa sa vždy pri vypnutí automaticky uzamkne.



Funkciu zámky aktivujte pred čistením, aby ste predišli tomu, že sa varná platňa neúmyselne zapne.

ROZMRAZOVANIE/OHRIEVANIE

Funkciu rozmrazovania/ohrievania aktivujete stlačením tlačidla (C). Pri rozmrazovaní sa udržiava teplota 42 °C. Pri ohrievaní sa teplota jedla udržiava na úrovni 70 °C.

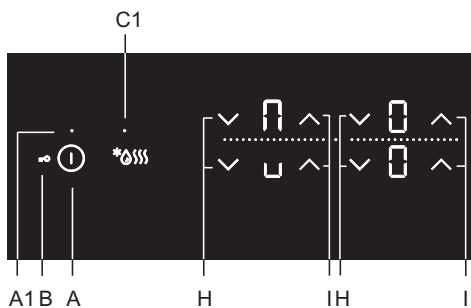

Aktivácia funkcie rozmrazovania

Stlačte tlačidlo (A), aby ste varnú platňu zapli. Na vybranú varnú zónu položte vhodný riad.

Stlačte tlačidlo (C) jedenkrát; rozsvieti sa kontrolné svetlo (C1). Stlačte tlačidlo (H) alebo (I) pre vybranú varnú zónu. Na displeji sa zobrazí symbol „U“.

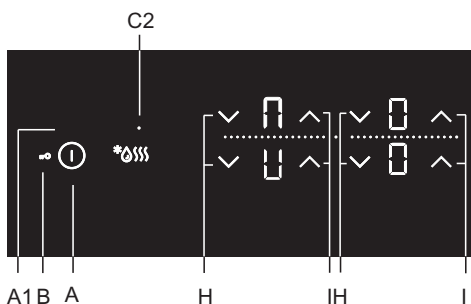

Aktivácia funkcie ohrievania

Stlačte tlačidlo (A), aby ste varnú platňu zapli. Na vybranú varnú zónu položte vhodný riad.

Stlačte tlačidlo (C) dvakrát; rozsvieti sa kontrolné svetlo (C2). Stlačte tlačidlo (H) alebo (I) pre vybranú varnú zónu. Na displeji sa zobrazí symbol „U“.

Vypnutie funkcie rozmrazovania/ohrievania

- Stlačte tlačidlo (H) alebo (I) pre vybranú varnú zónu.
- Varná zóna sa vypne a na displeji sa zobrazí „0“.

FUNKCIE ČASOVAČA

Čas je možné nastaviť od 1 do 99 minút. Táto funkcia umožňuje dva prevádzkové režimy:



A PRIPOMIENKOVAČ (MINÚTKY)

Aktivujte časovač dotykem tlačidla časovača/pripomienkovača (K). Na displeji časovača (O) sa zobrazí „00“. Stlačte tlačidlá (L) a (M), aby ste nastavili čas v rozsahu od 1 do 99 minút.

- Po uplynutí nastaveného času sa aktivuje alarm; varná zóna sa však nevypne.
- Alarm vypnete dotykem ktoréhokoľvek tlačidla; po určitom čase sa vypne automaticky.
- Funkcia pripomienkovača zostane aktivovaná aj vtedy, keď sa varná platňa vypne pomocou tlačidla (A).
- Počas poslednej minúty sa bude zostávajúci čas zobrazovať v sekundách.

B ČASOVAČ PRE VYPNUTIE VYBRANEJ VARNEJ ZÓNY

Táto funkcia umožňuje nastaviť čas varenia pre vybranú varnú zónu, na ktorej bola predtým nastavená úroveň výkonu. Keď nastavený čas uplynie, zvolená varná zóna sa automaticky vypne.

Aktivujte časovač dotykem tlačidla časovača/pripomienkovača (K). Na displeji časovača (O) sa zobrazí „00“. Dotknite sa sensorového tlačidla (K) ešte raz. Symbol (L1) pre príslušnú varnú zónu začne blikať.

- Stlačte tlačidlá (L) a (M), aby ste nastavili čas v rozsahu od 1 do 99 minút.
- Po nastavení požadovanej hodnoty začne odpočítavanie. Symbol (L1), ktorý označuje, pre ktorú varnú zónu je funkcia časovača nastavená, neustále bliká.
- Po uplynutí nastaveného času zaznie zvukový signál a varná zóna sa vypne. Na displeji hodín bude blikať „00“. Alarm vypnete dotykem ktoréhokoľvek tlačidla; po určitom čase sa vypne automaticky.

Čas varenia môžete nastaviť pre každú varnú zónu samostatne. Ak je nastavených viac funkcií časovača, zostávajúce časy pre príslušné varné zóny sa budú na displeji striedať v intervaloch niekoľkých sekúnd. Príslušnú varnú zónu označuje blikajúce kontrolné svetlo.

Zmena času varenia

- Zostávajúci čas je možné kedykoľvek počas varenia zmeniť.
- Dotknite sa tlačidla časovača vypnutia výkonu (K), aby ste vybrali displej časovača pre požadovanú varnú zónu. Bude blikať príslušné kontrolné svetlo (L1).
- Dotknite sa tlačidla (L) alebo (M) a nastavte nový požadovaný čas varenia.

Zobrazenie zostávajúceho času varenia

Ak je aktivovaných niekoľko nastavení časovača, zostávajúci čas varenia môžete zobrazit dotykotm tlačidla (K).

Vynulovanie časovača

- Zvoľte požadovaný displej časovača stlačením tlačidla (K) (pozri časť Zmena nastaveného času varenia). Nastavený časovač sa zobrazí na displeji a kontrolné svetlo príslušnej varnej zóny sa rozsvieti.
- Dotknite sa tlačidla (M) a nastavte hodnotu na „00“ alebo stlačte súčasne tlačidlá (L) a (M), aby ste hodnotu okamžite vynulovali na „00“.

POZASTAVENIE VARENIA POMOCOU FUNKCIE STOP & GO

Pomocou funkcie STOP & GO môžete varenie pozastaviť (alebo prerušiť), pričom všetky nastavenia ostanú nezmenené.

Varenie pozastavíte dotykotm tlačidla STOP & GO (F). Nad tlačidlom sa rozsvieti kontrolné svetlo (F1). Nastavenia na displejoch začnú blikať. Všetky nastavenia zamrznú a varná zóna sa nezohrieva (vyhrievacie telesá sa vypnú).

Všetky tlačidlá okrem tlačidla on/off a STOP & GO nie sú aktívne.

Funkciu STOP & GO deaktivujete tak, že sa opäť dotknete tlačidla STOP & GO. Kontrolné svetlo (F1) sa vypne.

Ak sa funkcia STOP & GO nevypne, celá varná platňa sa po 10 minútach automaticky vypne.

OCHRANA PRED PREHRIATÍM

- Varná platňa je vybavená chladiacim ventilátorom, ktorý počas varenia ochladzuje elektronické komponenty. Ventilátor môže pracovať nejaký čas aj po ukončení procesu varenia.
- Indukčná varná platňa je vybavená aj ochranou pred prehriatím, ktorá chráni elektronické komponenty pred poškodením. Ochrana pracuje na niekoľkých úrovniach. Ak je teplota varnej zóny príliš vysoká, jej výkon sa automaticky zníži. Ak to nepostačuje, výkon varnej zóny sa bude ďalej znižovať alebo bezpečnostný mechanizmus úplne varnú zónu vypne. V takomto prípade sa na displeji zobrazí symbol „F2“. Po ochladení varnej platne bude maximálny výkon opäť dostupný.«

PAMÄŤOVÁ FUNKCIA

Pamäťová funkcia umožňuje obnoviť posledné nastavenia do 5 sekúnd po vypnutí varnej platne. Je to praktické napríklad vtedy, keď omylom stlačíte tlačidlo on/off a vypnete celú varnú platňu alebo ak sa varná platňa automaticky vypne kvôli rozliatej tekutine.

Po vypnutí pomocou tlačidla on/off máte 5 sekúnd na opätovné zapnutie ovládacieho panela a ďalších 5 sekúnd na stlačenie tlačidla STOP & GO (F), čím svoje nastavenia obnovíte. Počas týchto 5 sekúnd bude nad tlačidlom obnovenia blikať kontrolné svetlo. Všetky nastavenia aktívne pred vypnutím varnej platne sa obnovia.

VYPNUTIE VARNEJ ZÓNY

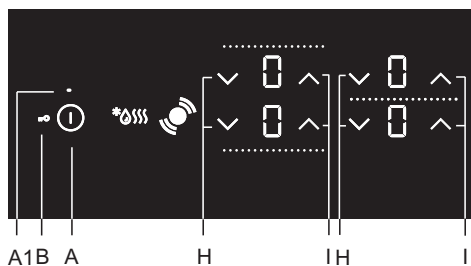

Varnú zónu vypnete tak, že pomocou príslušného tlačidla (H) nastavíte hodnotu na „0“.

Varnú zónu rýchlo vypnete tak, že sa súčasne dotknete tlačidiel (H) a (I). Budete počuť krátke pípnutie a na displeji sa zobrazí „0“.

Ak je výkon všetkých varných zón nastavený na „0“, varná zóna sa automaticky po 10 sekundách vypne.

INDIKÁTOR ZVÝŠKOVÉHO TEPLA

Sklokeramická varná platňa je vybavená tiež displejom zvyškového tepla „H“.
Sklokeramická varná zóna sa nezahrieva priamo, ale iba nepriamo pomocou tepla, ktoré vyžaruje späť riad. Ak svieti symbol „H“ po tom, ako sa varná platňa vypla, na varnej zóne je zvyškové teplo, ktoré možno použiť na udržanie teploty pokrmu alebo na rozmrazovanie. Varná zóna môže byť horúca, aj keď symbol „H“ zmizne. Buďte opatrní, pretože hrozí riziko popálenia!

MAXIMÁLNY ČAS VARENIA

Z bezpečnostných dôvodov je čas varenia pre každú varnú zónu obmedzený na maximálne trvanie. Maximálny čas varenia závisí od naposledy nastavenej úrovne výkonu. Ak sa úroveň výkonu nezmení, varná zóna sa automaticky po dosiahnutí maximálneho trvania varenia vypne.

| Úroveň výkonu | U | u | 1 | 2 | 3 | 4 | 5 | 6 | 7 | 8 | 9 | P* |
|--|---|---|---|---|---|---|---|---|---|-----|-----|-----|
| Maximálny prevádzkový čas (v hodinách) | 2 | 8 | 8 | 8 | 6 | 6 | 4 | 4 | 2 | 1,5 | 1,5 | 1,5 |

* Po piatich minútach sa úroveň výkonu automaticky zníži na 9; Po 1,5 hodine sa varná zóna vypne.

VYPNUTIE CELEJ VARNEJ PLATNE



A1 B A

Dotykom tlačidla ON/OFF (A) zapnete celú varnú platňu. Trúba na pečenie vydá zvukový signál a všetky indikátory sa vypnú s výnimkou indikátorov pre varné zóny, ktoré sú stále horúce. Pri nich zostane naďalej zapnutý indikátor ohrevu "H," ktorý varuje používateľa, že je daná varná zóna stále horúca.

AUTOMATICKÉ VYPNUTIE

Ak sú počas varenia aktivované tlačidlá príliš dlho (napr. v dôsledku rozliatej tekutiny alebo predmetu, ktorý je položený na senzorových tlačidlách), všetky varné zóny sa po 10 sekundách vypnú a na displeji sa zobrazí symbol

Do dvoch minút by ste mali odstrániť predmet zo senzorových tlačidiel alebo z nich utrieť rozliatu tekutinu; v opačnom prípade sa varná platňa automaticky vypne.

Posledné nastavenie môžete obnoviť pomocou pamätovej funkcie tlačidlom STOP & GO (F).

POUŽÍVATEĽSKÉ NASTAVENIA

NASTAVENIE ZVUKOVÉHO SIGNÁLU A PARAMETRE ZAMKNUTIA

Hlasitosť zvukového signálu, trvanie zvukového alarmu, celkový maximálny výkon spotrebiča a nastavenia automatického zamknutia je možné nastaviť.

Menu nastavenia parametrov aktivujete tak, že keď je spotrebič vypnutý, stlačíte tlačidlo pauza (F) a podržíte ho 3 sekundy.

Na displeji časovača sa zobrazí prvý parameter „Uo“, ktorý predstavuje hlasitosť zvukových signálov. Stlačte tlačidlo časovača (K), aby ste si vybrali druh parametra. Stlačte tlačidlá nastavenia časovača (L) a (M), aby ste parameter nastavili.

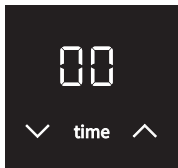

Uo: Hlasitosť zvukového signálu a alarmu

So: Trvanie alarmu

Lo: Automatické zamknutie

Au: Automatické rozpoznanie panvice

Po: Celkový maximálny výkon



Aktuálne nastavený parameter sa zobrazí na displeji úrovne výkonu pravej varnej zóny.

Hodnotu je možné nastaviť stlačením tlačidiel (H) alebo (I) pre varnú zónu.

Všetky parametre môžete potvrdiť a uložiť stlačením a podržaním tlačidla pauza (F)

na dve sekundy. Potom budete počuť krátke pípnutie. Ak nechcete nové nastavenia parametrov uložiť, zatvorte režim používateľských nastavení stlačením tlačidla on/off.

Hlasitosť zvukového signálu a alarmu »Uo«

Je možné nastaviť nasledujúce hodnoty:

00 na displeji = vypnutý (neplatí pre alarm a zvukový signál označujúci chybu)

01 na displeji = minimálna hlasitosť

02 na displeji = stredná hlasitosť

03 na displeji = maximálna hlasitosť (prednastavené)

Pri každej zmene s novonastavenou hlasitosťou zaznie krátky zvukový signál.

Trvanie zvukového alarmu »So«

Je možné nastaviť nasledujúce hodnoty:

05 na displeji = 5 sekúnd

1,0 na displeji = 1 minúta

2,0 na displeji = 2 minúty (prednastavené)

Detská bezpečnostná zámka »Lo«

Ak sa v režime používateľských nastavení aktivuje funkcia automatického zamknutia, varná platňa sa vždy pri vypnutí automaticky uzamkne.

00 na displeji = vypnutá (prednastavené)

01 na displeji = zapnutá

Funkcia rozpoznania polohy riadu s automatickým premostením varných zón »Aut«

Ak je funkcia rozpoznávania polohy panvice s automatickým premostovaním varných zón deaktivovaná v režime užívateľských nastavení, spotrebič bude vždy obsluhovaný ručne (pri každom zapnutí spotrebiča nebude automatické rozpoznávanie 10 sekúnd).

0 na displeji = vypnutá

1 na displeji = zapnutá (prednastavené)

Celkový maximálny výkon »Po«

Ak sú obmedzenia prúdu elektrickej inštalácie vo vašej domácnosti iné, je možné maximálnu spotrebu varnej platne zredukovať:

2.3 na displeji = 2,3 kW = 10 A

2.8 na displeji = 2,8 kW = 12 A

3.0 na displeji = 3,0 kW = 13 A

3.7 na displeji = 3,7 kW = 16 A

7.4 na zobrazovacej jednotke = 7,4 kW = 2 x 16 A (prednastavené)



Ak je úroveň výkonu obmedzená, je možné obmedziť aj nastavenie a výsledný výkon varenia. Spotrebič je vybavený systémom riadenia výkonu, ktorý zabezpečuje, aby bol vplyv obmedzenia výkonu minimálny.

ÚDRŽBA & ČISTENIE



Uistite sa, že ste spotrebič odpojili od elektrickej siete a počkajte kým spotrebič vychladne.

Deti by nemali čistiť spotrebič, alebo vykonávať údržbu bez riadneho dozoru.

Po každom použití počkajte, kým sklokeramický povrch vychladne a vyčistite ho. V opačnom prípade sa všetky zvyšné nečistoty pripália na horúci povrch pri ďalšom použití varného panela.

Pre pravidelnú údržbu sklokeramického varného panela použite špeciálne prípravky na starostlivosť o spotrebič, ktoré vytvárajú ochrannú vrstvu na povrchu, aby sa zabránilo usadzovaniu nečistôt na ňom.



Pred každým použitím sklokeramického varného panela, utrite prach alebo iné nečistoty, ktoré by mohli poškrabať povrch, aj z varného panela aj z dna nádoby.



Oceľová vlna, hrubé čistiace špongie a drsné prášky môžu poškrabať povrch. Povrch môžu tiež poškodiť agresívne čistiace spreje a nevhodné tekuté čistiace prostriedky.



Označenia a povrch sa môže obrúsiť pri použití agresívnych alebo drhnutých čistiacich prostriedkov alebo kuchynského riadu s hrubým alebo poškodeným dnom.

Na odstránenie drobných nečistôt používajte vlhkú, mäkkú handričku. Potom utrite povrch do sucha.

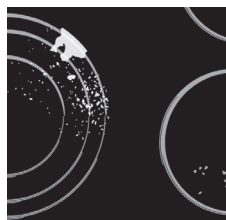

Odstráňte **vodné škvrny** pomocou jemného roztoku octu. Ale nepoužívajte tento spôsob na utieranie rámu (pri niektorých modeloch), pretože sa tým môže stratiť jeho lesk. Nepoužívajte agresívne čistiace prostriedky alebo spreje na odstraňovanie vodného kameňa.

Použite špeciálne čistiace prostriedky na sklokeramiku pre odolné nečistoty. Dodržujte pokyny výrobcu. **Uistite sa, že ste dôkladne odstránili všetky zvyšky čistiaceho prostriedku po čistení, pretože môžu poškodiť sklokeramický povrch pri ohrievaní varných zón.**



Odolné nečistoty a pripálené zvyšky odstráňte škrabkou. Pri manipulácii so škrabkou budte opatrní, aby nedošlo k zraneniu.



Škrabku používajte, iba ak sa nečistota nedá odstrániť mokrou handričkou alebo špeciálnym čistiacim prostriedkom na sklokeramické povrchy.



Držte škrabku **pod správnym** uhlom (45° až 60°). **Citlivo tlačte** škrabku na sklo a posúvajte po povrchu, aby ste odstránili nečistotu. Uistite sa, že umelohmotná rukoväť škrabky (pri niektorých modeloch) sa nedostane do kontaktu s horúcou varnou zónou.



Netlačte škrabku kolmo na sklo a neškrabte povrch varného panela hrotom alebo ostrím.

Ihneď odstráňte akékoľvek zvyšky **cukru alebo jedlo posypané cukrom** zo sklokeramického povrchu varného panela pomocou škrabky, aj keď je varný panel stále horúci, pretože cukor môže trvalo poškodiť sklokeramický povrch.



Akékoľvek zmeny v lesku grafického dizajnu prvkov alebo zmeny farby nie sú považované za poškodenie spotrebiča, ale sú výsledkom bežného používania. Takéto zafarbenie je najčastejšie spôsobené pripálenými zvyškami jedla na povrchu, alebo môže byť spôsobené materiálom kuchynského riadu (ako hliník alebo med). Takéto zafarbenie je veľmi ťažké úplne odstrániť.

Poznámka: Zafarbenie a podobné nedostatky ovplyvňujú iba vzhľad varného panela nemajú priamy vplyv na jeho funkciu. Odstránenie takýchto chýb nie je kryté zárukou.

RIEŠENIE PROBLÉMOV – TABUĽKA

HLUK A JEHO PRÍČINY POČAS INDUKČNÉHO VARENIA

| Hluky a zvuky | Príčina | Riešenie |
|--------------------------------------|---|---|
| Prevádzkový hluk pri indukcii | Indukčná technológia je založená na vlastnostiach niektorých kovov v rámci elektromagnetického účinku. To má za následok vírenie prúdov, ktoré nútia molekuly oscilovať. Tieto oscilácie (vibrácie) sa transformujú na teplo. V závislosti na druhu kovu môžete počuť tichý hluk. | To je normálne a nie je to porucha. |
| Bzučanie | Vyskytuje sa pri varení na vysokom výkone. Dôvodom je množstvo energie prenesené z varného panela do riadu. | Tento hluk zmizne, prípadne znížte výkon. |
| Vibrácie a praskanie riadu | Tento hluk sa vyskytuje pri riade (hrnce alebo panvice) vyrobenom z rôznych materiálov. | Vyplyva to z vibrácií pozdĺž susediacich plôch z rôznych materiálových vrstiev. Tento hluk závisí od použitého riadu. Môže sa meniť v závislosti na množstve a type potravín. |
| Hluk ventilátora | Správna funkcia indukčných elektronických častí vyžaduje riadenie teploty. Z tohto dôvodu je varný panel vybavený ventilátorom, ktorý pracuje meniacou sa rýchlosťou v závislosti od teploty. | Ventilátor môže pracovať aj po vypnutí varného panela, pokiaľ je teplota ešte vysoká. |

BEZPEČNOSTNÉ FUNKCIE A ZOBRAZENIE PORUCHY

Varná platňa je vybavená snímačmi prehriatia. Tieto snímače môžu automaticky dočasne vypnúť ktorúkoľvek varnú zónu alebo aj celú varnú platňu.

Porucha, možná príčina, riešenie

- Nepretržité pípanie a na displeji blíkajú symbol ,
 - Voda vyliala na povrchu ovládacích prvkov alebo predmet položený na senzoch. Utrite povrch senzorov.
- Na displeji sa zobrazuje symbol „F2“.
 - Varná zóna sa prehriala. Počkejte, kým sa varná zóna ochladí.
- Na displeji sa zobrazuje symbol „F“.
 - Tento symbol označuje, že počas prevádzky došlo k chybe.



V prípade poruchy alebo ak symbol poruchy „F“ nezmizne, odpojte na niekoľko minút varnú dosku od zdroja energie (vyberte poistku alebo vypnite hlavný vypínač), následne opätovne zapojte varnú dosku do zdroja energie a zapnite hlavný vypínač.

Ak problémy pretrvávajú aj po vykonaní vyššie uvedených odporúčaní, zavolajte autorizovaného servisného technika. Opravy, ani akékoľvek reklamácie vyplývajúce z nesprávneho pripojenia alebo používania spotrebiča nie sú kryté zárukou. V takomto prípade bude hradieť náklady na opravu užívateľ.



Pred opravou odpojte spotrebič od elektrickej siete (odpojením poistky alebo odpojením zástrčky zo z elektrickej zásuvky v stene).

INŠTALÁCIA VSTAVANEJ VARNEJ PLATNE

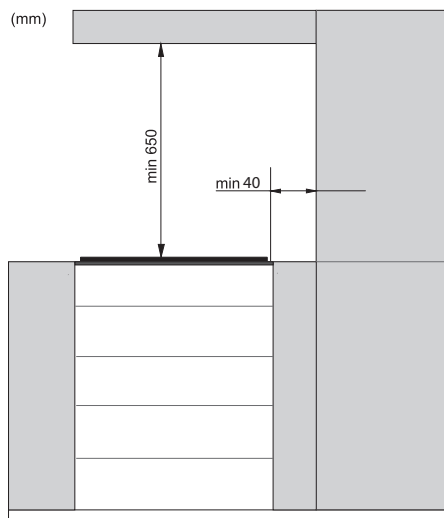

- Použitie pevnej drevenej rohovej lišty na pracovnej doske za varnou zónou je povolené, iba ak priestor medzi lištou a varnou zónou nie je menší ako ten uvedený v pokynoch na inštaláciu.

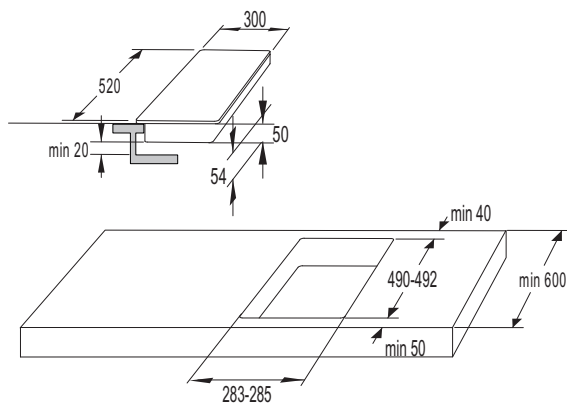

30cm

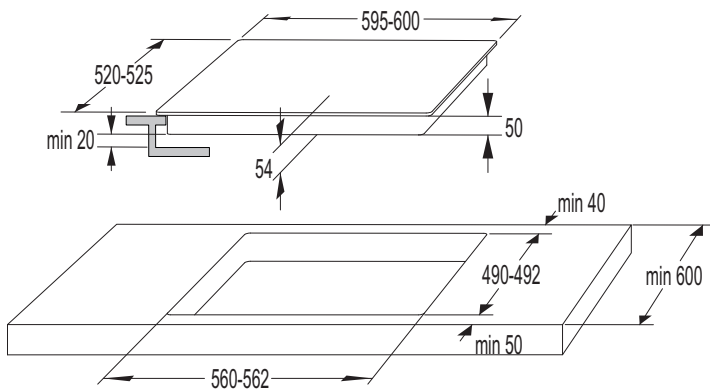

60cm

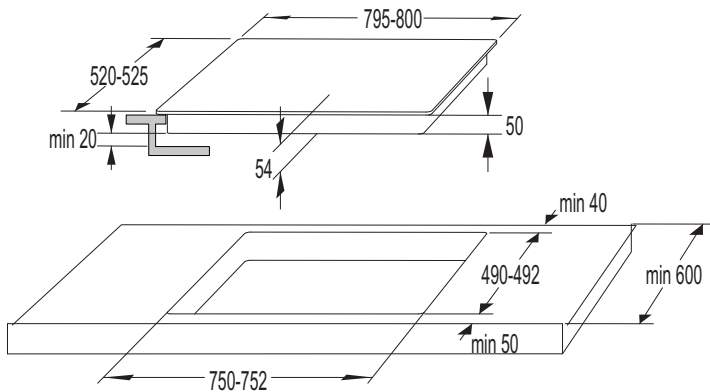

80cm

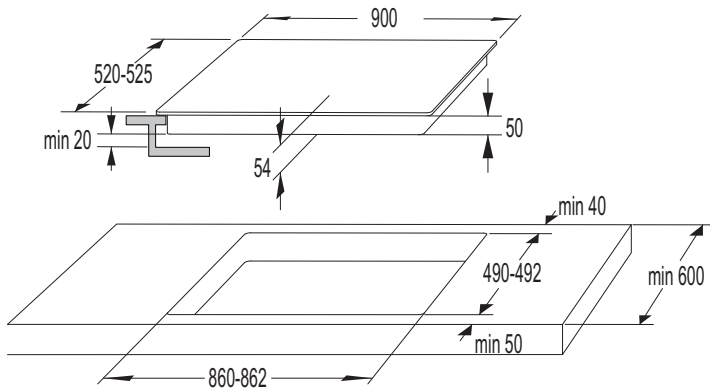

90cm

VETRACIE OTVORY V SPODNEJ KUCHYNSKEJ SKRINKE

- Normálna prevádzka elektronických komponentov indukčnej varnej dosky si vyžaduje dostatočnú cirkuláciu vzduchu.

A Spodná skrinka so zásuvkou

- V zadnej stene skrinky musí byť otvor s minimálnou výškou 140 mm pozdĺž celej šírky skrinky. Okrem toho musí byť na prednej strane otvor minimálne 6 mm pozdĺž celej šírky skrinky.
- Varná platňa je vybavená ventilátorom, ktorý je umiestnený v jej dolnej časti. Ak sa pod varnou platňou nachádza zásuvka, neskladujte v nej malé predmety alebo papier, pretože by mohli v prípade vŕtania do ventilátora poškodiť ventilátor a systém chladenia. Okrem toho nepoužívajte zásuvku na uskladnenie hliníkovej fólie alebo horľavých látok (ako napr. spreje). Skladujte takéto látky mimo dosahu varnej platne. Nebezpečenstvo explózie! Medzi obsahom zásuvky a vetracími otvormi ventilátora by mal byť priestor minimálne 20 mm.

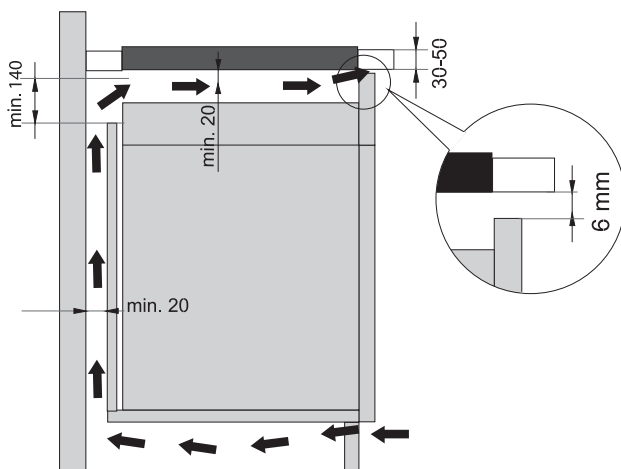

B Spodná skrinka s rúrou

- Montáž rúry na pečenie pod varnú platňu je možné pre typy rúry EVP4., EVP2., EVP3.. s chladiacim ventilátorom. Pred montážou rúry sa musí odstrániť zadná stena skrinky v oblasti otvoru pre montáž. Okrem toho musí byť v prednej časti otvoru minimálne 6 mm pozdĺž celej šírky skrinky.
- Ak je spotrebič nainštalovaný pod indukčnou varnou platňou, nezaručujeme jeho správne fungovanie.

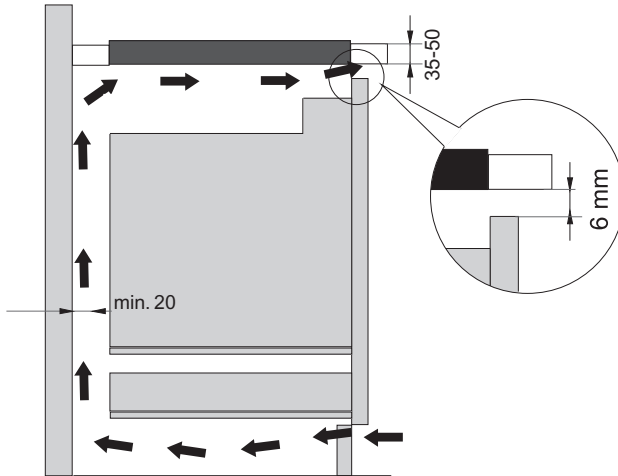

INŠTALÁCIA VSTAVANÉHO SPOTREBIČA DO PRACOVNEJ DOSKY

Spotrebiče bez brúsených hrán alebo ozdobných rámov sa môžu zapustiť do pracovnej dosky.

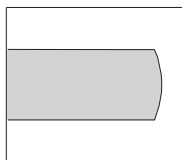

brúsená hrana

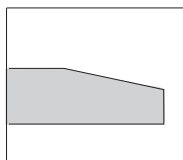

hladká hrana

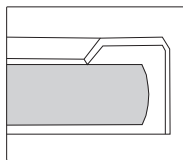

dekoratívny rám

1. Inštalácia spotrebiča

Spotrebič sa môže inštalovať len do pracovnej dosky, ktorá je odolná voči vysokým teplotám a vode, napríklad pracovnej dosky vyrobenej z (prírodného) kameňa (mramoru, granitu) alebo masívneho dreva (na hrany okolo výrezu sa musí dať tesnenie). Pri inštalácii do pracovnej dosky vyrobenej z keramiky, dreva alebo skla by sa mal použiť drevený pomocný rám. Spotrebič sa s takýmto rámom nedodáva.

Spotrebič môžete inštalovať do pracovnej dosky vyrobenej z iných materiálov len po konzultácii s výrobcou pracovnej dosky a získaní jeho výslovného súhlasu. Vnútorne rozmery základnej jednotky by mali byť prinajmenšom rovnaké ako vnútorné rozmery výrezu pre spotrebič. Takto bude možné spotrebič jednoducho z pracovnej dosky vybrať. Pozdĺž obvodu spodnej časti skleneného panela upevnite tesniacu pásku.

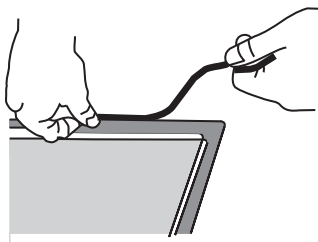

Najprv cez výrez prestrčte napájací kábel. Umiestnite spotrebič na stred výrezu do pracovnej dosky.

Spotrebič zapojte do siete (pozri pokyny pre pripojenie spotrebiča do siete). Predtým, ako spotrebič utesníte, vyskúšajte, či funguje.

Škáru medzi spotrebičom a pracovnou doskou utesnite pomocou silikónového tesnenia. Silikónové tesnenie použité na utesnenie spotrebiča musí byť odolné voči vysokým teplotám (minimálne do 160 °C). Pomocou vhodného náradia silikónové tesnenie vyhladte. Dodržiavajte návod na použitie vybraného silikónového tesnenia. Nezapínajte spotrebič, kým silikónové tesnenie úplne nevyschne.

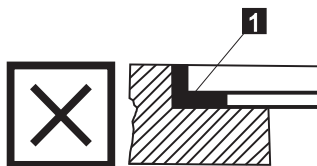
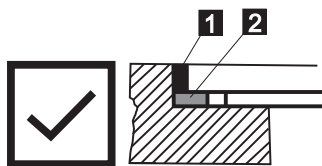

1. Silikónové tesnenie, 2. Tesniaca páska



Osobitnú pozornosť venujte rozmerom otvoru pri pracovných doskách z (prírodného) kameňa. Pri výbere silikónového tesnenia berte do úvahy materiál, z ktorého je pracovná doska vyrobená, a poraďte sa s jej výrobcom. Použitie nevhodného silikónového tesnenia môže spôsobiť trvalé zafarbenie niektorých častí.

2. Vybratie vstavaného spotrebiča:

Spotrebič odpojte zo siete.

Pomocou vhodného náradia odstráňte silikónové tesnenie po obvode. Spotrebič vyberte tak, že ho vytlačíte zospodu smerom nahor.



Nesnažte sa spotrebič vybrať zhora!



Servisné oddelenie je zodpovedné len za opravy a servis varných platní. Ohľadom opätovnej inštalácie alebo inštalácie vstavanej varnej platne kontaktujte svojho predajcu špecializovaného kuchynského zariadenia.

Pracovná doska z kameňa

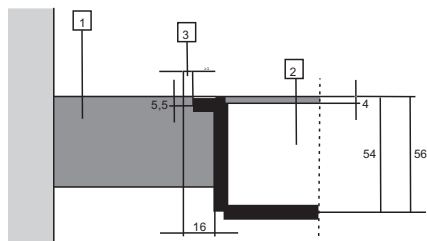

- 1 - Pracovná doska
- 2 - Spotrebič
- 3 - Škára

Vzhľadom na hranicu odchýlky (toleranciu) pre sklo-keramickú platňu spotrebiča a výrez v pracovnej doske je škára nastaviteľná (minimálne 2 mm).

Keramická, drevená, sklenená pracovná doska

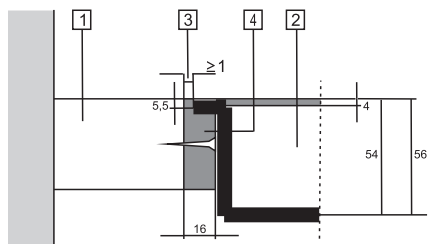

- 1 - Pracovná doska
- 2 - Spotřebič
- 3 - Škára
- 4 - Drevený rám, hrúbka 16 mm

Vzhľadom na hranicu odchýlky (toleranciu) pre sklokeramicnú platňu spotřebiča a výrez v pracovnej doske je škára nastaviteľná (minimálne 2 mm). Pod horný okraj pracovnej dosky (pozri obrázok) nainštalujte 5,5 mm drevený rám.

Pri výreze dbajte na polomery sklenených hrán (R10, R2).

SKLENENÝ

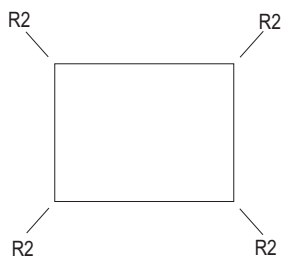

VÝREZ

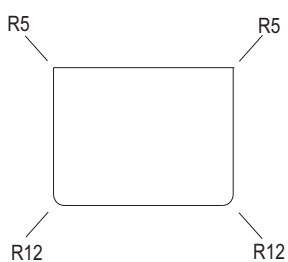
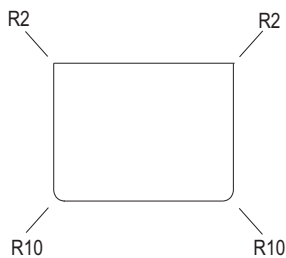
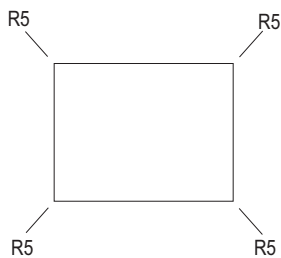

ROZMERY OTVORU V PRACOVNEJ DOSKE PRE VSTAVANÚ VARNÚ PLATŇU (podľa modelu)

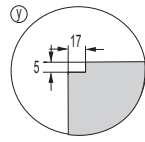
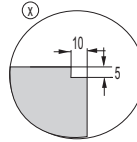
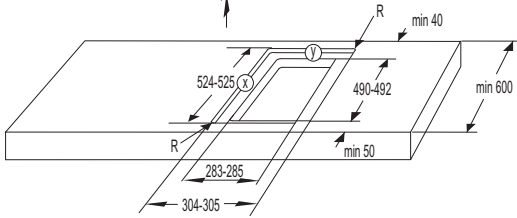
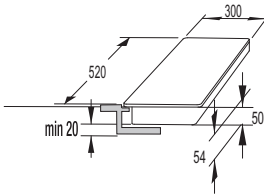

30cm

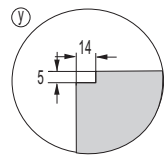
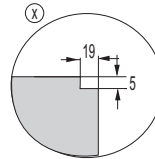
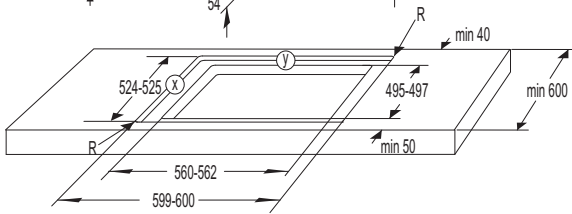
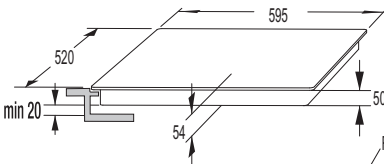

60cm

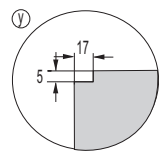
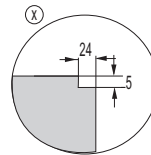
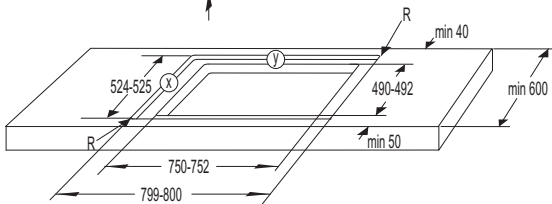
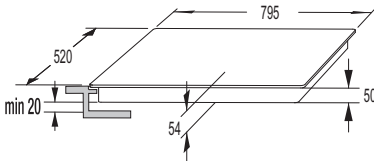

80cm

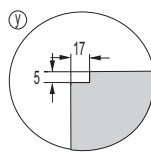
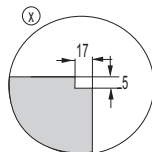
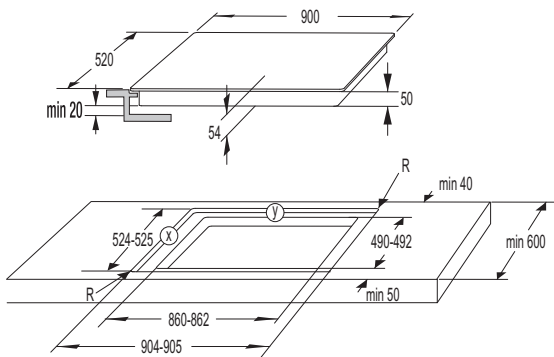

90 cm



Ak je rúra nainštalovaná pod vstavanou varnou doskou, musí pracovná doska dosahovať minimálne hrúbku 40 mm.

MONTÁŽ PENOVÉHO TESNENIA



Niektoré spotrebiče sú dodávané s už namontovaným tesnením!

Pred inštaláciou spotrebiča do kuchynskej pracovnej dosky pripojte penové tesnenie dodané spolu so spotrebičom na spodnú stranu sklokeramického varného panela.

- Odstráňte ochrannú fóliu z tesnenia.
- Pripojte tesnenie k spodnej strane skla (2 - 3 mm od okraja). Tesnenie musíte namontovať pozdĺž celého okraja skla. Tesnenie nesmie presahovať za okraje.
- Pri montáži tesnenia sa uistite, že nie je poškodené alebo v kontakte s ostrými predmetmi.

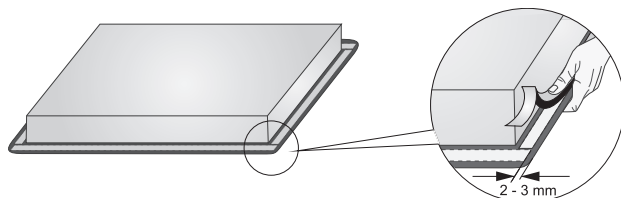

Neinštalujte spotrebič bez tohto tesnenia!

- Pracovná doska musí byť úplne vyvážená.
- Chráňte orezané povrchy.

PRIPOJENIE VARNÉHO PANELA K ELEKTRICKEJ SIETI

- Ochrana elektrickej siete musí zodpovedať príslušným predpisom.
- Pred pripojením spotrebiča sa uistite, že napätie uvedené na typovom štítku zodpovedá napätiu vo vašej elektrickej sieti.
- V elektrickej inštalácii by malo byť prepínacie zariadenie, ktoré dokáže odpojiť všetky póly spotrebiča od elektrickej siete s minimálnym odstupom kontaktov 3 mm pri otvorení. Medzi vhodné zariadenia patria poistky, ochranné ističe atď..
- Pripojenie by malo byť prispôbené prúdu a poistkám.
- Po inštalácii, diely pod elektrickým prúdom a izolované časti by mali byť chránené proti dotyku.



Spotrebič môže pripojiť iba autorizovaný odborník. Nesprávne pripojenie môže zničiť diely spotrebiča. V takom prípade strácate nárok na záruku.

Odpojte spotrebič od elektrickej siete pred vykonávaním akejkoľvek opravy alebo údržby.

SCHÉMA ZAPOJENIA:

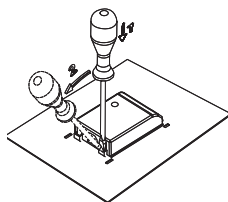

Prepojovacie konektory (spájacie mostíky) sú umiestnené v príslušnom otvore na svorke.

NAPÁJACÍ KÁBEL

Na pripojenie sa môže použiť nasledovné:

- Pripojovacie káble typu H05 VV-F obalené PVC so zelenožltým ochranným vodičom, podobné alebo lepšie káble.
- Vonkajší priemer kábla by mal byť najmenej 8 mm.

2N 380-415V ~ / 50/60 Hz

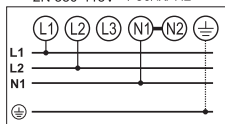

Bežné pripojenie

- 2 fázy, 1 neutrálny vodič (2 1N, 380-415 V~/ 50/60 Hz):
 - ▷ Napätie medzi fázami a neutrálnym vodičom je 220-240 V-. Napätie medzi dvoma fázami je 380-415 V-. Medzi svorky 4-5 namontujte prepojovací konektor. Zoskupenie by malo obsahovať aspoň dve 16-ampérové poistky. Polomer napájacieho kábla by mal byť minimálne 2,5 mm².

2 2N 220-240V ~ / 50/60 Hz

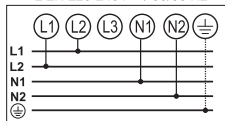

- 2 fázy, 2 neutrálne vodiče (2 2N, 220-240V~/ 50/60 Hz):
 - ▷ Napätie medzi fázami a neutrálnymi vodičmi je 220-240 V-. Zoskupenie (inštalácia) by malo obsahovať aspoň dve 16-ampérové poistky. Polomer napájacieho kábla by mal byť minimálne 2,5 mm².

220-240V ~ / 50/60 Hz

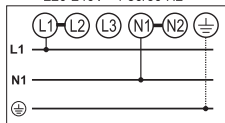

Špeciálne pripojenie:

- Jednofázové pripojenie (1 1N, 220-240 V~/ 50/60 Hz):
 - ▷ Napätie medzi fázou a neutrálnym vodičom je 220-240 V-. Medzi svorky 1-2 a 4-5 namontujte prepojovacie konektory. Zoskupenie (inštalácia) by mala byť vybavené minimálne 32 A poistkou. Priemer napájacieho kábla by mal byť minimálne 4 mm².

Pretiahnite napájací kábel cez príslušnú svorku, ktorá chráni kábel pred vytrhnutím.

Nesprávne pripojenie môže zničiť časti spotrebiča. Na tento prípad sa záruka nevzťahuje.

Pred zapojením spotrebiča sa uistite, že napätie uvedené na typovom štítku zodpovedá hodnote napätia v sieti. Skutočné napätie vo vašej domácnosti (220-240 V vzhľadom na N) by mal skontrolovať odborník pomocou vhodného merača!

Pri spotrebičoch so šírkou 30 centimetrov (dve varné zóny) je možné iba jednofázové pripojenie. Polomer napájacieho kábla by mal byť minimálne 1,5 mm²!

LIKVIDÁCIA



Obal je vyrobený z ekologicky nezávadných materiálov, ktoré môžu byť recyklované, zlikvidované alebo zničené bez rizika ohrozenia životného prostredia. Na tento účel sú obalové materiály zodpovedajúcim spôsobom označené.

Symbol na výrobku alebo na jeho obale znamená, že s výrobkom nesmiete manipulovať ako s bežným domácim odpadom. Výrobok by ste mali odovzdať do autorizovaného zberného strediska pre odpadové elektrické a elektronické zariadenia na spracovanie.

Správnou likvidáciou výrobku pomôžete zabrániť akýmkoľvek negatívnym dopadom na životné prostredie a zdravie ľudí, ktoré by mohli nastať v prípade nesprávnej likvidácie výrobku. Pre podrobne informácie o likvidácii a spracovaní výrobku sa prosím obráťte na miestny orgán, zodpovedný za nakladanie s odpadom, stredisko zberu odpadu, alebo na predajňu, v ktorej ste výrobok zakúpili.

Vyhradzujeme si právo na akékoľvek zmeny a chyby v návode na obsluhu.

BI4 TI MOR



sk (06-20)