

MORA

SK

SK

NÁVOD NA POUŽITIE

INDUKČNÁ VARNÁ DOSKA

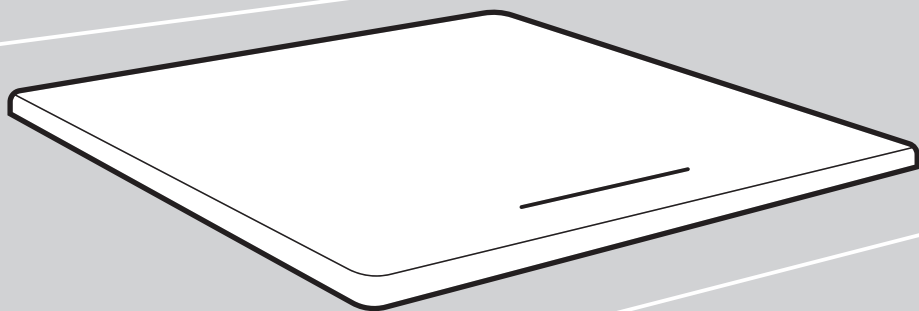

Ďakujeme vám za dôveru a kúpu nášho spotrebiča.

Tento podrobný návod na použitie sa dodáva pre jednoduchšie použitie tohto výrobku. Návod by vám mal pomôcť dozvedieť sa potrebné informácie o vašom novom spotrebiči čo možno najrýchlejšie.

Uistite sa, že ste dostali nepoškodený spotrebič. Ak zistíte, že bol počas prepravy poškodený, kontaktujte, prosím, predajcu, od ktorého ste spotrebič kúpili, alebo miestny sklad, z ktorého bol dodaný. Telefónne číslo môžete nájsť na faktúre alebo dodacom liste.

Návody na použitie sú dostupné aj na našej webovej stránke:

www.gorenje.com / < <http://www.gorenje.com> />



INFORMÁCIA!

Informácia, rada, tip alebo odporúčanie



VAROVANIE!

Upozornenie – hrozí všeobecné nebezpečenstvo

Obsah

1. Bezpečnostné opatrenia	4
2. Ďalšie dôležité bezpečnostné varovania	6
2.1 Pred zapojením spotrebiča do siete	6
3. Inštalácia indukčnej varnej dosky	7
3.1 Zapustená montáž do pracovnej dosky	10
3.2 Inštalácia penového tesnenia	13
4. Pripojenie indukčnej varnej dosky k elektrickej sieti	13
4.1 Napájací kábel	13
4.2 Pripojenie spotrebiča	14
5. Popis zariadenia	17
5.1 Pred prvým použitím spotrebiča	17
6. Ovládanie varnej dosky	18
6.1 Ovládacia jednotka	18
6.2 Zapnutie indukčnej varnej dosky	19
6.3 Zapnutie varných zón	19
6.4 Premostená varná zóna	19
6.5 Automatický rýchly ohrev	20
6.6 Prudký ohrev (Power Boost)	21
6.7 Detský zámok / uzamknutie	21
6.8 Funkcie časovača	22
6.9 Indikátor zvyškového tepla	24
6.10 Maximálny čas varenia	24
6.11 Ochrana proti prehriatiu	24
6.12 Automatické vypnutie	24
6.13 Vypnutie varnej zóny	25
6.14 Vypnutie celej varnej dosky	25
7. Používateľské nastavenia	26
8. Rady a tipy	28
8.1 Varná platňa	28
8.2 Princíp fungovania indukčnej varnej zóny	28
8.3 Indukčný kuchynský riad	29
8.4 Tipy na šetrenie energie	30
9. Údržba a čistenie	31
10. Problémy a chyby	32
10.1 Zvuky počas indukčného varenia	33
11. Technické údaje	33
12. Likvidácia	34

1. Bezpečnostné opatrenia

DÔLEŽITÉ BEZPEČNOSTNÉ POKYNY- Pozorne si prečítajte tento návod a odložte si ho pre prípadné použitie v budúcnosti.

Spotrebič môžu používať deti staršie ako 8 rokov a osoby so slabšími fyzickými, zmyslovými alebo mentálnymi schopnosťami alebo nedostatkom skúseností a vedomostí, ktoré sú pod dozorom alebo boli oboznámené s bezpečným použitím spotrebiča a uvedomujú si možné nebezpečenstvá. So spotrebičom by sa deti nemali hrať. Deti bez dozoru by nemali vykonávať čistenie a užívateľskú údržbu zariadenia.

VAROVANIE: Spotrebič a jeho prístupné časti sa počas používania zahrievajú. Budte opatrní, aby ste sa nedotkli ohrevných telies.

Deti mladšie ako 8 rokov sa nesmú zdržiavať v blízkosti spotrebiča, pokiaľ nie sú pod stálym dozorom.

Na čistenie spotrebiča nepoužívajte parné alebo vysokotlakové čističe, pretože by mohlo dôjsť k úrazu elektrickým prúdom.

Spotrebič nie je určený na ovládanie pomocou externých časovačov alebo samostatného diaľkového ovládacieho systému.

Prostriedky na odpojenie sa musia zabudovať do pevného vedenia v súlade s predpismi.

Ak je napájací kábel poškodený, musí ho vymeniť výrobca, zákaznícky servis výrobcu alebo podobne kvalifikované osoby, aby sa zabránilo nebezpečenstvu. (iba pre spotrebiče dodávané s napájacím káblom).

UPOZORNENIE: Ak je povrch prasknutý, vypnite spotrebič, aby ste sa vyhli možnému zásahu elektrickým prúdom.

UPOZORNENIE: Pri použití tuku a oleja nenechávajte spotrebič bez dozoru, pretože hrozí riziko požiaru. NIKDY sa nepokúšajte oheň uhasiť vodou, ale najprv spotrebič vypnite a oheň zakryte napr. pokrievkou alebo vlhkou utierkou.

UPOZORNENIE: Nebezpečenstvo požiaru: Na povrchu varných povrchov neuskladňujte žiadne predmety.

UPOZORNENIE: Proces varenia musí byť pod dohľadom. Krátkodobý proces varenia musí byť pod stálym dohľadom.

POZOR: Tento spotrebič je určený len na varenie. Nesmie sa používať na iné účely, ako napríklad vykurovanie miestnosti.

UPOZORNENIE: Používajte len chrániče varnej platne, ktoré výrobca spotrebiča navrhol alebo určil v návode na použitie ako vhodné, alebo chrániče varnej platne, ktoré tvoria súčasť spotrebiča. Použitie nevhodných chráničov varnej platne môže spôsobiť úraz.

Kovové predmety, ako napríklad nože, vidličky, lyžice a pokrievky, by sa nemali klásť na povrch varnej platne, pretože sa môžu zohriať na vysokú teplotu.

Po použití vypnite platňu pomocou ovládača a nespoliehajte sa na funkciu rozpoznania riadu.

Spotrebič musí byť zapojený do pevného elektrického vedenia, ktoré obsahuje zariadenia na odpojenie. Pevné elektrické vedenie musí byť v súlade s elektroinštaláčnymi predpismi.

2. Ďalšie dôležité bezpečnostné varovania

Tento spotrebič je určený len na domáce použitie. Nepoužívajte ho na iné účely, ako napríklad vykurovanie miestnosti, sušenie domácich zvierat alebo iných zvierat, papiera, látok, byliniek a pod., pretože to môže viesť k úrazu alebo spôsobiť požiar.

Spotrebič musí byť zapojený do pevného elektrického vedenia, ktoré obsahuje zariadenia na odpojenie. Pevné elektrické vedenie musí byť v súlade s elektroinštalačnými predpismi.

Ak je v blízkosti spotrebiča pripojený do zásuvky striedavého prúdu iný elektrický spotrebič, uistite sa, že jeho napájací kábel neprichádza do styku s horúcimi varnými zónami.

Ak je napájací kábel poškodený, musí ho vymeniť výrobca alebo autorizovaný servisný technik, aby sa zabránilo nebezpečenstvu.

Ak budete používať sklokeramickú varnú dosku na odkladanie vecí, môžete ju poškrabať alebo inak poškodiť. Na varnej doske nikdy nezohrievajte jedlo v hliníkovej fólii alebo v plastových nádobách. Takáto fólia alebo nádoby sa môžu roztaviť, čo môže spôsobiť požiar alebo poškodenie varnej dosky.

Pod spotrebičom neskladujte žiadne látky, ktoré sú citlivé na teplotu, ako napr. čistiace prostriedky alebo prášky na pranie, spreje atď.

Prípadné rozdiely v odtieňoch farby medzi rôznymi spotrebičmi alebo komponentmi z rovnakej dizajnovej línie sa môžu objaviť v dôsledku rôznych faktorov, ako napríklad uhol, pod ktorým sa na spotrebič pozeráte, rôzne farebné pozadie, materiály a osvetlenie miestnosti.

2.1 Pred zapojením spotrebiča do siete



VAROVANIE!

Pred zapojením spotrebiča do siete si pozorne prečítajte návod na použitie. Záruka sa nevzťahuje na opravy alebo reklamácie spôsobené nesprávnym pripojením alebo použitím spotrebiča.

3. Inštalácia indukčnej varnej dosky

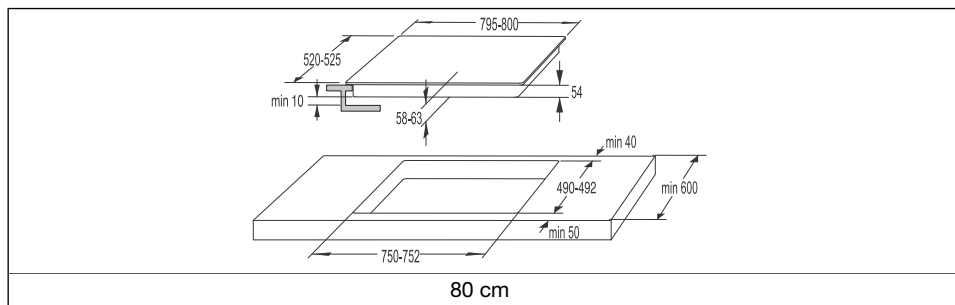
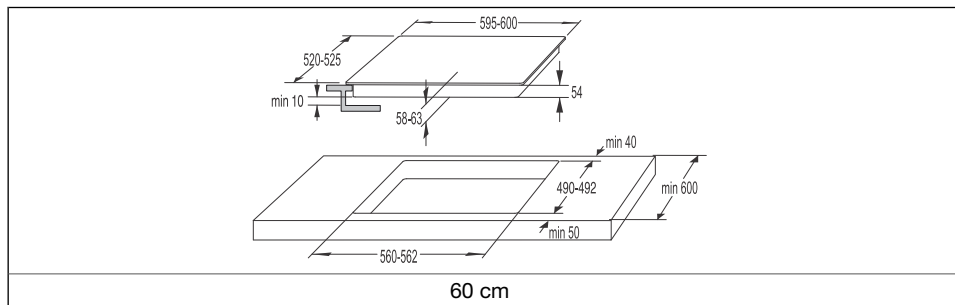
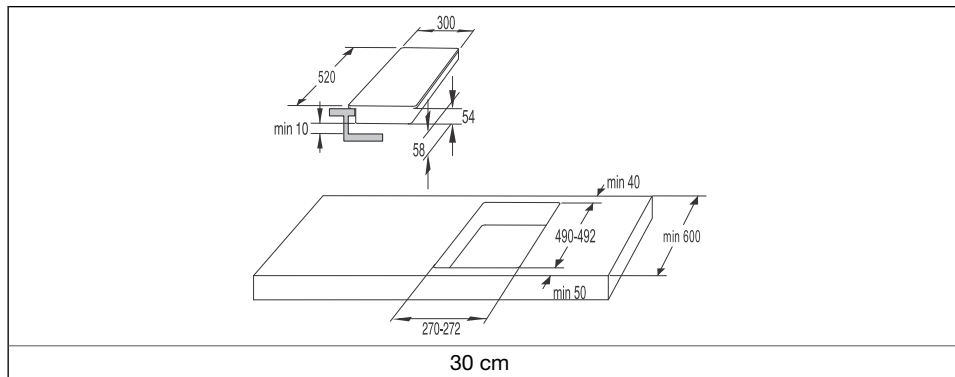

INFORMÁCIA!

Inštaláciu spotrebiča do kuchynskej pracovnej dosky a jeho pripojenie k elektrickej sieti smie vykonávať len primerane kvalifikovaný technik.

Postup inštalácie

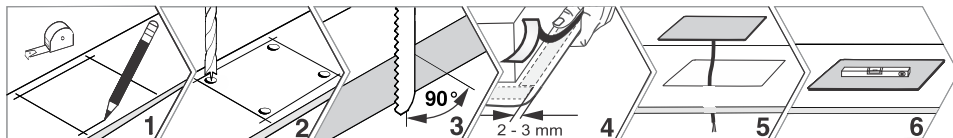

- Hrany výrezu by mali byť náležite chránené.
- Pripojte indukčnú varnú dosku k elektrickej sieti (pozri návod na pripojenie indukčnej varnej dosky k elektrickej sieti).
- Vložte indukčnú varnú dosku do vyrezaného otvoru.
- Dýha alebo iný povrchový materiál kuchynského nábytku, do ktorého sa má varná doska zabudovať, by mal byť prilepený lepidlom s tepelnou odolnosťou (100 °C); v opačnom prípade môže dôjsť k zmene farby alebo deformácii povrchu pracovnej dosky.
- Použitie rohových lišt z masívneho dreva na pracovných plochách za indukčnou varnou doskou je povolené len vtedy, ak vzdialenosť medzi lištou a varnou doskou zostane rovnaká, ako je uvedené na inštalračných plánoch.

INFORMÁCIA!

Pracovná doska musí byť osadená do roviny.

<p>The diagram shows a cross-section of a kitchen cabinet with an induction cooktop. A vertical dimension line indicates a minimum clearance of 500 mm between the top of the cooktop and the bottom of the upper cabinet. A horizontal dimension line indicates a minimum clearance of 40 mm between the side of the cooktop and the side of the cabinet.</p>	<ul style="list-style-type: none">• Indukčná varná doska je dimenzovaná na zabudovanie do pracovnej dosky nad kuchynský nábytok so šírkou 600 mm alebo viac.• Závesné alebo nástenné kuchynské prvky by mali byť nainštalované dostatočne vysoko, aby neprekážali pri práci.• Vzdialenosť medzi indukčnou varnou doskou a kuchynským odsávačom pár by nemala byť menšia, ako je uvedené v návode na inštaláciu kuchynského odsávača pár. Minimálna vzdialenosť je 500 mm.• Vzdialenosť medzi okrajom indukčnej varnej dosky a príľahlými vysokými dielmi kuchynského nábytku by nemala byť menšia ako 40 mm.• Minimálna vzdialenosť medzi indukčnou varnou doskou a zadnou stenou je vyznačená na inštalračnom nákrese.
--	---

Spodná skrinka so zásuvkou

	<ul style="list-style-type: none">• V zadnej stene skrinky musí byť otvor s minimálnou výškou 140 mm pozdĺž celej šírky skrinky. Okrem toho by mal byť na prednej strane otvor minimálne 4 mm pozdĺž celej šírky skrinky.• Pod indukčnou varnou doskou by sa mal po celej jej dĺžke nainštalovať horizontálny oddeľujúci panel. Medzi spodnou stranou spotrebiča a oddeľujúcim panelom by mal byť priestor minimálne 10 mm.• Zo zadnej strany by malo byť umožnené dostatočné vetranie.• Ak je pod kuchynskou linkou zásuvka, nepoužívajte jej na skladovanie hliníkovej fólie alebo horľavých látok či kvapalín (napríklad sprejov). Takéto látky neuchovávajte v blízkosti varnej dosky. Nebezpečenstvo výbuchu!
--	---

Spodná skrinka s rúrou

	<ul style="list-style-type: none">• Montáž rúry na pečenie pod varnú platňu je možné pre rúry s chladiacim ventilátorom.• Pred inštaláciou rúry musí byť z kuchynskej skrinky odstránená zadná stena v mieste, kde je otvor na inštaláciu.• Okrem toho by mala byť na prednej strane aspoň 4 mm medzera pozdĺž celej šírky skrinky.• Ak sú pod indukčnou varnou doskou nainštalované iné spotrebiče, nemôžeme zaručiť ich správne fungovanie.
--	--

INFORMÁCIA!

Normálna prevádzka elektronických komponentov indukčnej varnej dosky vyžaduje dostatočnú cirkuláciu vzduchu.

3.1 Zapustená montáž do pracovnej dosky

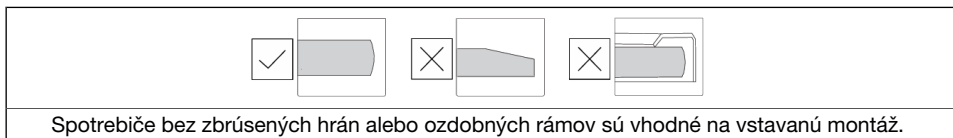
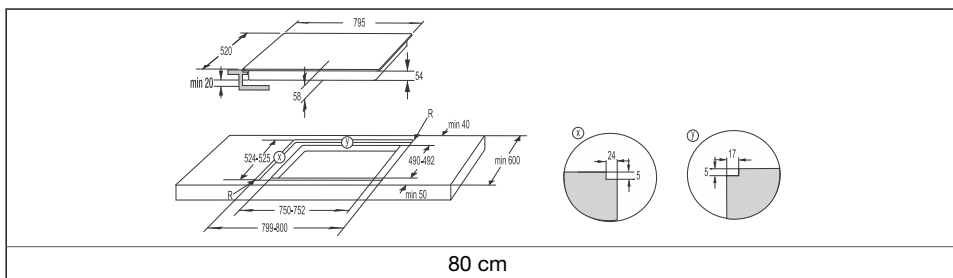
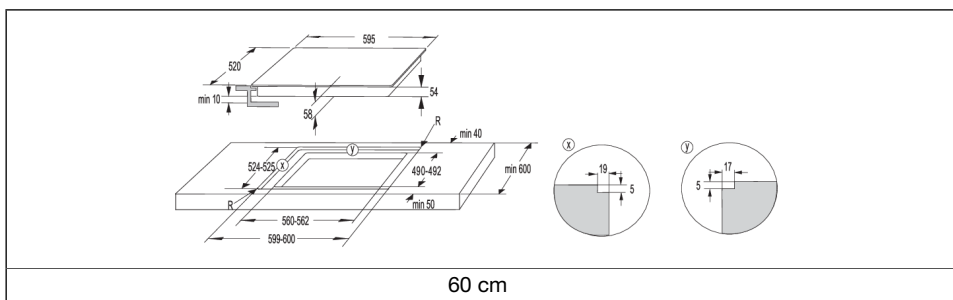
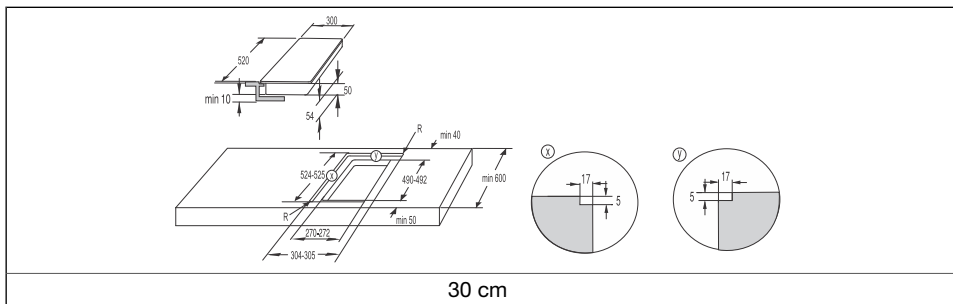

Postup inštalácie

- Spotrebič sa môže inštalovať len do pracovnej dosky, ktorá je odolná voči teplotám a vode, napríklad pracovnej dosky vyrobenej z (prírodného) kameňa (mramoru, granitu) alebo masívneho dreva (hrany okolo výrezu musia byť utesnené).

- Pri inštalácii do pracovnej dosky vyrobenej z keramiky, dreva alebo skla by sa mal použiť drevený pomocný rám. Spotrebič sa s takýmto rámom nedodáva. Spotrebič môžete inštalovať do pracovnej dosky vyrobenej z iných materiálov len po konzultácii s výrobcou pracovnej dosky a získaní jeho výslovného súhlasu.
- Vnútorne rozmery základnej jednotky by mali byť prinajmenšom rovnaké ako vnútorné rozmery výrezu pre spotrebič. To umožní jednoduché vybratie spotrebiča z pracovnej dosky.
- Pozdĺž obvodu spodnej časti skleneného panelu upevníte tesniacu pásku.

	<ol style="list-style-type: none"> 1. Najprv cez výrez prestrčte napájací kábel. 2. Umiestnite spotrebič do stredy výrezu pracovnej dosky. 3. Spotrebič zapojte do elektrickej siete 4. Spotrebič vyskúšajte, či funguje 5. Škáru medzi spotrebičom a pracovnou doskou utesnite pomocou silikónového tmelu. Silikónový tmel používaný na utesnenie zariadenia musí byť odolný voči teplote (najmenej 160 °C). 6. Silikónový tmel vyhladte pomocou vhodného nástroja. Nezapínajte spotrebič, kým silikónové tesnenie úplne nevyschne.
--	--

<p>1. Silikónový tmel 2. Tesniaca páska</p>

Kamenná pracovná doska

VROVAVNIE!

Osobitnú pozornosť venujte rozmerom otvoru pri pracovných doskách z prírodného kameňa. Pri výbere silikónového tmelu berte do úvahy materiál, z ktorého je pracovná doska, prípadne sa obráťte na jej výrobcu. Použitie nevhodného silikónového tesniaceho materiálu môže mať za následok nežiadúce sfarbenie niektorých častí.

	<ol style="list-style-type: none"> 1. Pracovná doska 2. Spotrebič 3. Špára
--	---

Pokračovanie predchádzajúcej tabuľky

Vzhľadom na možnosť odchýlky (tolerancie) pre sklokeramickú dosku spotrebiča a výrez v pracovnej doske, je medzera nastaviteľná (min. 2 mm).

Keramická, drevená alebo sklenená pracovná doska

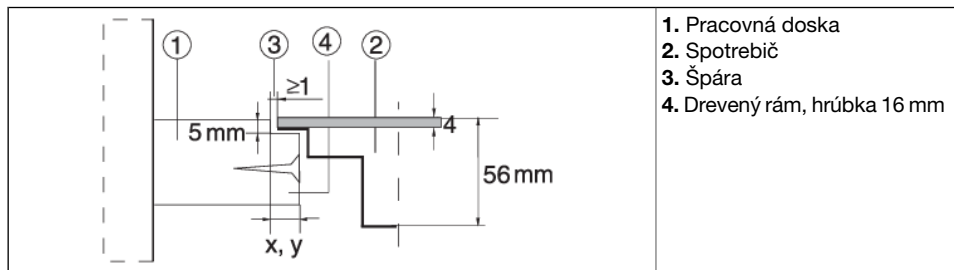

Vzhľadom na možnosť odchýlky (tolerancie) pre indukčnú varnú dosku a výrez v pracovnej doske, je medzera nastaviteľná (min. 2mm).

Pod horný okraj pracovnej dosky nainštalujte 5 mm drevený rám (pozri obrázok).

Keď robíte výrez, všimnite si polomer zaoblenia rohov skla.

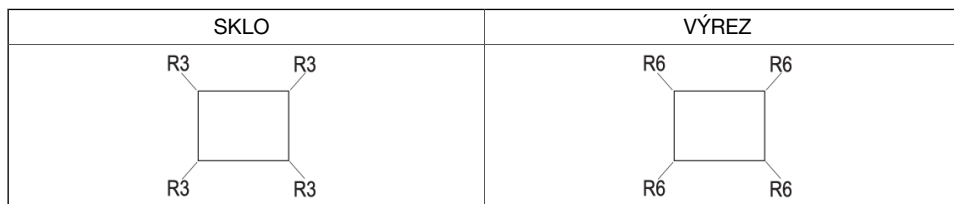

Demontáž vstavaného spotrebiča

Odpojte indukčnú varnú dosku od zdroja energie. Pomocou vhodného nástroja odstráňte z obvodu silikónové tesnenie. Indučnú varnú dosku vyberiete tak, že ho potlačíte zospodu smerom hore.

! VAROVANIE!

Nepokúšajte sa spotrebič vybrať z hornej strany pracovnej dosky.

! VAROVANIE!

Servisné oddelenie zodpovedá len za opravu a servis varnej dosky. V súvislosti s opätovnou inštaláciou (zabudovanej) indukčnej varnej dosky, kontaktujte svojho predajcu špecializovaného kuchynského vybavenia.

! VAROVANIE!

Ak je pod vstavanou indukčnou varnou doskou nainštalovaná rúra, tak pracovná doska musí mať minimálne hrúbku 45 mm.

3.2 Inštalácia penového tesnenia

Skôr než do kuchynskej pracovnej dosky nainštalujete indukčnú varnú dosku, prilepte na spodnú stranu skla penové tesnenie dodané so spotrebičom. Niektoré spotrebiče sa dodávajú s už namontovaným tesnením!

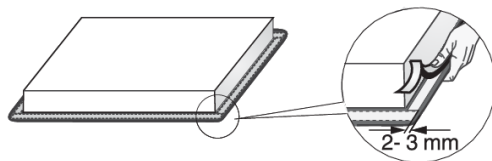

1. Odstráňte ochranný film tesnenia.
2. Prilepte ho na spodnú stranu skla 2-3 mm od okraja po celej dĺžke okraja skla.
3. Tesnenie by nemalo presahovať za rohy.
4. Pri montáži tesnenia dbajte na to, aby sa nepoškodilo ostrými predmetmi alebo, aby neprišlo do kontaktu s nimi.



VAROVANIE!

Spotrebič neinštalujte bez tohto tesnenia!

4. Pripojenie indukčnej varnej dosky k elektrickej sieti

- Ochrana elektrickej siete musí byť v súlade s príslušnými predpismi.
- Pred pripojením spotrebiča sa uistite, že napätie vyznačené na typovom štítku sa zhoduje s napätím v elektrickej sieti.
- V elektrickej inštalácii by malo byť spínacie zariadenie, ktoré môže odpojiť všetky póly spotrebiča od elektrickej siete s minimálnou vzdialenosťou 3 mm medzi kontaktmi pri rozpojení. Medzi vhodné zariadenia patria poistky, ochranné spínače atď.
- Pripojenie by malo byť prispôbené prúdu a poistkám.
- Po inštalácii musia byť časti, ktorými prechádza elektrický prúd a izolácie chránené pred dotykom.



VAROVANIE!

Spotrebič môže pripojiť len autorizovaný odborník. Nesprávne pripojenie môže zničiť časti spotrebiča. V takom prípade zaniká nárok na záruku! Pred akoukoľvek opravou alebo údržbou odpojte spotrebič od elektrickej siete.

4.1 Napájací kábel

(spotrebič bez napájacieho kábla)

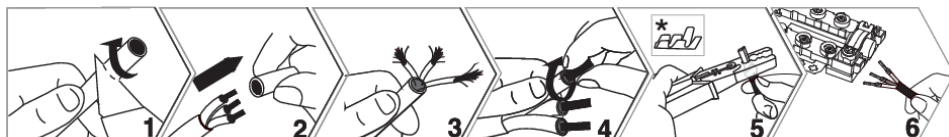

* káblové dutinky nie sú súčasťou dodávky

INFORMÁCIA!

Odporúčame použitie káblových dutiniek.

- Na pripojenie je možné použiť: Pripájacie káble s PVC izoláciou typu H05V2V2-F so žltozeleným ochranným vodičom alebo iné rovnocenné alebo lepšie káble.
- Vonkajší priemer kábla by mal byť najmenej 8,0 mm.
- Napájací kábel vedte cez príslušnú svorku, ktorá chráni kábel pred vytrhnutím.

4.2 Pripojenie spotrebiča

Pripojenie spotrebiča 60 cm, 80 cm

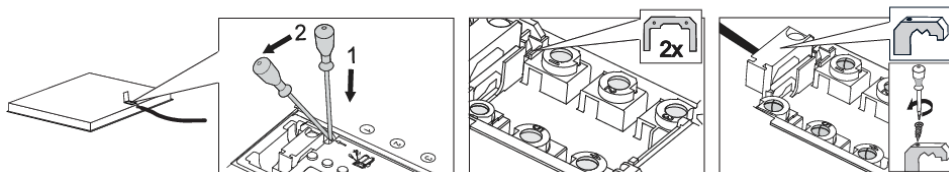

1. Otvorte kryt pripojovacej svorkovnice.
2. Pripojte vodiče podľa typu spotrebiča. Prepojovacie konektory sú umiestnené na pripojovacej svorke.
3. Napájací kábel vedte cez príslušnú svorku, ktorá chráni kábel pred vytrhnutím.

Schéma pripojenia

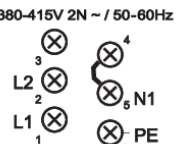
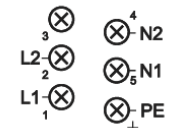
<p>220-240V ~ / 50-60Hz</p> 	<p>Jednofázové pripojenie (32 A)</p> <ul style="list-style-type: none">• Jednofázové pripojenie (1 1N, 220–240 V~ /50–60 Hz):<ul style="list-style-type: none">- Napätie medzi fázou a neutrálnym vodičom je 220-240 V~. Medzi svorky 1 a 2 a medzi svorky 4 a 5 namontujte prepojovacie konektory.- Zoskupenie (inštalácia) by malo byť vybavené minimálne 32 A poistkou. Prierez napájacieho kábla by mal byť minimálne 4 mm².
<p>380-415V 2N ~ / 50-60Hz</p> 	<p>2-fázové pripojenie (16A)</p> <ul style="list-style-type: none">• 2 fázy, 1 neutrálny vodič (2 1N, 380–415 V~ /50–60 Hz):<ul style="list-style-type: none">- Napätie medzi fázami a neutrálnym vodičom je 220–240 V~.; napätie medzi dvoma fázami je 380–415 V~. Medzi svorky 4 a 5 namontujte prepojovací konektor. Zoskupenie (inštalácia) by malo obsahovať aspoň dve 16-ampérové poistky. Prierez napájacieho kábla by mal byť minimálne 1,5 mm².
<p>220-240V 2 2N ~ / 50-60Hz</p> 	<ul style="list-style-type: none">• 2 fázy, 2 neutrálne vodiče (2 2N, 220–240 V 2 2N ~ /50–60Hz):<ul style="list-style-type: none">- Napätie medzi fázami a neutrálnym vodičom je 220-240 V~.- Zoskupenie (inštalácia) by malo obsahovať aspoň dve 16-ampérové poistky. Prierez napájacieho kábla by mal byť minimálne 1,5 mm². <p>len pre NL!</p>

Pripojenie kábla k elektrickej inštalácii

(spotrebič s káblom)

- Varná platňa musí byť priamo a pevne pripojená k elektrickej sieti.
- Zariadenia na odpojenie od elektrickej siete musia zodpovedať príslušným predpisom.
- Napájací kábel nepredlžujte a nevedte ho cez ostré hrany.
- Ak je spotrebič nainštalovaný nad rúrou, dbajte na to, aby napájací kábel nikdy neprišiel do styku s horúcimi časťami rúry.

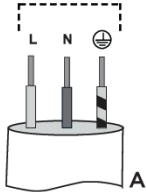
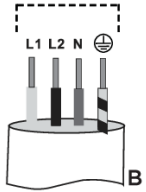
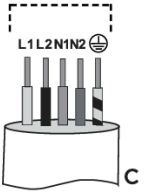
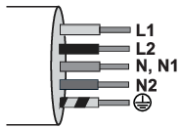
Jednofázové pripojenie	Dvojfázové pripojenie		
<p>1 x 32 A 220-240 V 50-60 Hz</p>  <p>A</p>	<p>2N 2 x 16 A 380-415 V 50-60 Hz</p>  <p>B</p>	<p>2 2N 2 x 16 A 220-240 V 50-60 Hz</p>  <p>C</p>	<p>L, L1= hnedý L2 = čierny N, N1 = sivý ⊕ = žltozelený</p> 

Jednofázové pripojenie	Dvojfázové pripojenie	
<p>Pripojte varnú platňu podľa schémy A. Ak vaša elektrická sieť neumožňuje použitie 32 A poistky, výkon spotrebiča by sa mal primerane znížiť alebo obmedziť.</p>	<p>Ak má vaša elektrická sieť 2 fázové vodiče a 1 neutrálny vodič, pripojte spotrebič podľa schémy B.</p>	<p>Ak má vaša elektrická sieť 2 fázové vodiče a 2 neutrálne vodiče, pripojte spotrebič podľa schémy C. len pre NL!</p>

Pripojenie spotrebiča 30 cm

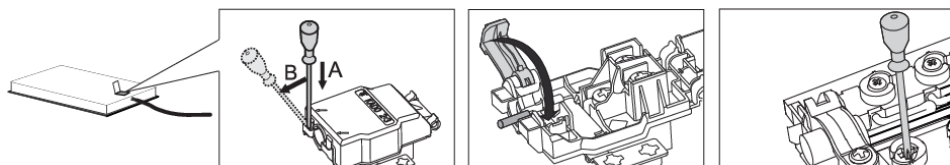

1. Otvorte kryt pripojovacej svorkovnice.
2. Pripojte vodiče podľa typu spotrebiča.
3. Napájací kábel vedte cez príslušnú svorku, ktorá chráni kábel pred vytrhnutím.

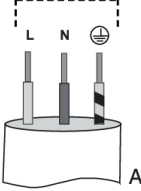
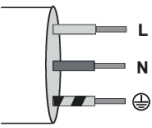
Schéma pripojenia	Pripojenie kábla k elektrickej inštalácii (spotrebič s káblom)	
	<p>1 x 16 A 220-240 V 50-60 Hz</p>  <p>A</p>	<p>L = hnedý N = modrý ⊕ = žltozelený</p> 
<p>Zoskupenie (inštalácia) by malo byť vybavené minimálne 16-ampérovou poistkou. Pri spotrebičoch so šírkou 30 centimetrov (dve varné zóny) je možné iba jednofázové pripojenie. Prierez napájacieho kábla by mal byť minimálne 1,5 mm²!</p>	<p>Jednofázové pripojenie Pripojte spotrebič podľa schémy A. Ak vaša elektrická sieť neumožňuje použitie 16 A poistky, výkon spotrebiča by sa mal primerane znížiť alebo obmedziť. Pozri kapitolu Používateľské nastavenia.</p>	

5. Popis zariadenia



INFORMÁCIA!

Funkcie a vybavenie spotrebiča závisí od modelu.

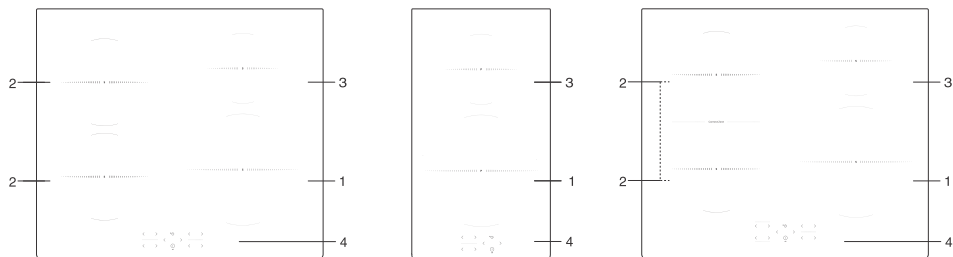

1. Indukčná varná zóna \varnothing 230 mm

2. Indukčná varná zóna \varnothing 180 mm

3. Indukčná varná zóna \varnothing 145 mm

4. Ovládací modul varnej dosky

5.1 Pred prvým použitím spotrebiča



Varnú plochu očistite vlhkou handričkou a jemným prostriedkom na ručné umývanie riadu.

Na začiatku používania sa objaví vôňa „novoty“, ale časom zmizne

6. Ovládanie varnej dosky

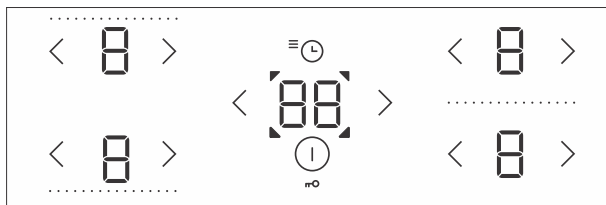

6.1 Ovládacia jednotka

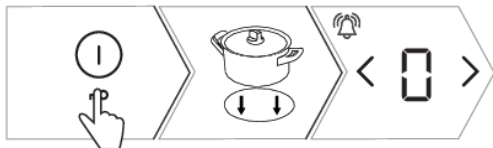

	Tlačidlo zapnutia/vypnutia varnej dosky	Dotknutím sa tlačidla varnú dosku zapnete alebo vypnete.
	Uzamknutie/detský zámok	Aktivuje/deaktivuje zamykanie varnej dosky
	Tlačidlo na zvýšenie výkonu	Zvolenú varnú zónu zapnete alebo zvýšite výkon: <ul style="list-style-type: none"> • dotykem zapnete vybranú varnú zónu na úroveň 9 • jedným dotykem zvýšite výkon o jeden stupeň • dlhým dotykem rýchlejšie nastavíte alebo zvýšite výkon
	Tlačidlo na zníženie výkonu	Vypnete zvolenú varnú zónu alebo znížite výkon: <ul style="list-style-type: none"> • dotykem zapnete vybranú varnú zónu na úroveň 4 • jedným dotykem znížite výkon o jeden stupeň • dlhým dotykem rýchlejšie nastavíte alebo znížite výkon • dlhým alebo opakovaným dotykem vypnete zvolenú varnú zónu
	Displej úrovne výkonu	Zobrazí aktuálne nastavenie varnej zóny
	Funkcie časovača	Nastavte časové funkcie: <ul style="list-style-type: none"> • minútka sa vzťahuje na celú varnú dosku; nevypína varnú zónu • časovač sa vzťahuje na konkrétnu varnú zónu; po uplynutí času varnú zónu vypne
	Signálová kontrolka časových funkcií	Zobrazuje zvolenú varnú zónu

6.2 Zapnutie indukčnej varnej dosky



1. Dotykom  zapnete indukčnú varnú dosku.
2. Riad položte na zvolenú varnú zónu.
3. Na displejoch všetkých varných zón sa na niekoľko sekúnd objaví  . Zaznie krátke pípnutie.





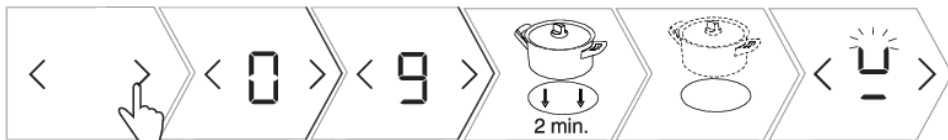

INFORMÁCIA!

Ak sa do 10 sekúnd neaktivuje žiadna varná zóna, tak sa indukčná varná doska vypne.



6.3 Zapnutie varných zón



1. Dotknite sa  pre zvolenú varnú zónu. Vybraný displej svieti.
2. Pomocou  alebo  nastavte úroveň výkonu na zvolenej varnej zóne.
3. Varná zóna zostane aktivovaná.
4. Ak varná doska nerozpozna žiadnu panvicu na zvolenej varnej zóne, zobrazí sa  . Ak do 2 minút na zvolenú varnú zónu nepoložíte žiadnu panvicu, varná zóna sa automaticky vypne.



INFORMÁCIA!

Úroveň výkonu pre zvolenú varnú zónu môžete nastaviť pomocou  alebo  .

6.4 Premostená varná zóna

(v závislosti od modelu)

- Niektoré modely umožňujú na ľavej strane kombinovať dve varné zóny do jednej veľkej spojenej varnej zóny. Vtedy je možné na varné pole položiť veľkú oválnu panvicu alebo veľký hrniec. Riad musí byť dostatočne veľký, aby zakryl stredy hornej a dolnej varnej zóny.
- Maximálna veľkosť riadu: 40 x 25 cm. Pre rovnomernú distribúciu tepla odporúčame použiť panvicu alebo plech na pečenie s ťažkým dnom. Počas varenia sa riad alebo panvica zahrejú. Dávajte pozor, aby ste sa nepopáliili.
- Keď kladiete veľký riad na varnú dosku, uistite sa, že nezakrýva ovládacie prvky.

INFORMÁCIA!

Riadič by mal byť stále položený tak, aby zakryl stred varnej zóny!



1. Zapnite indukčnú varnú dosku.
2. Súčasne sa dotknite < a > a podržte ich na 3 sekundy. Na displejovej jednotke pre zadné pole sa zobrazí symbol □, čo znamená, že dve varné zóny boli premostené.
3. Nastavte požadovaný výkon varenia pre premostené varné zóny.
4. Znížte výkon premostenej zóny na 0. Symbol □ premostenej zóny zmizne a ohrev sa vypne.
5. Obe varné zóny budú opäť pracovať samostatne.

6.5 Automatický rýchly ohrev

Všetky varné zóny sú vybavené špeciálnym mechanizmom, ktorý im na začiatku varenia nastaví maximálny výkon bez ohľadu na aktuálne nastavenie výkonu. Po chvíli sa varná zóna opäť prepne na pôvodne nastavenú úroveň výkonu. Automatický rýchly ohrev je možné aktivovať na každej varnej zóne pri akejkoľvek úrovni výkonu okrem úrovne "9" a "P".

INFORMÁCIA!

Funkcia automatického rýchleho ohrevu je vhodná na prípravu pokrmov, ktoré sa musia zohriať a potom variť dlhšiu dobu bez potreby neustáleho dozoru.

Funkcia automatického rýchleho ohrevu je vhodná na prípravu pokrmov, ktoré sa musia zohriať a potom variť dlhšiu dobu bez potreby neustáleho dozoru.

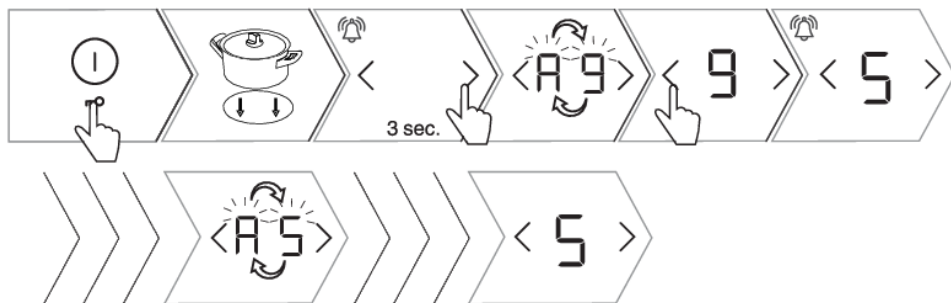

1. Zapnite indukčnú varnú dosku.
2. Riadič položte na zvolenú varnú zónu.
3. Stlačte > a podržte ho približne 3 sekundy, kým nebudete počuť krátke pípnutie. A a 9 budú striedavo blikať na displeji.

Pokračovanie predchádzajúcej tabuľky

4. Stlačením < alebo > nastavíte konečnú úroveň prevádzky automatickej funkcie varenia. Funkcia sa automaticky potvrdí 5 sekúnd po výbere úrovne krátkym zvukovým signálom. Ak nastavíte konečnú úroveň prevádzky na 9 alebo 0 funkcia sa zruší.

5. Na displeji sa bude striedať zobrazenie symbolu P a zvolenej úrovne výkonu.

6. Keď čas automatického rýchleho ohrevu uplynie, varná zóna sa automaticky prepne na zvolenú úroveň, ktorá bude nepretržite zobrazená na displeji.

7. Automatickú funkciu môžete vypnúť súčasným dotykom < a > alebo znížením výkonu na zvolenej varnej zóne. Potom môžete nastaviť novú úroveň varenia.

Tabuľka automatického rýchleho ohrevu

Úroveň výkonu	1	2	3	4	5	6	7	8
Čas automatického rýchleho ohrevu (sek.)	40	70	120	180	260	430	120	195

6.6 Prudký ohrev (Power Boost)

(v závislosti od modelu)

Ak chcete niečo rýchle uvariť, tak môžete na ktorejkoľvek varnej zóne aktivovať power boost. Toto vám umožní rýchlo zohriať veľké množstvo jedla pomocou zvýšeného výkonu. Funkcia power boost je aktívna maximálne 10 minút; potom sa úroveň výkonu automaticky zníži na 9. Ak varná doska nie je príliš horúca, funkciu power boost možno opätovne aktivovať na 10 minút po jej vypnutí. Aby sa zabránilo prehriatiu, môže funkcia elektronického ovládania automaticky predčasne vypnúť Power Boost a znížiť úroveň výkonu na 9.

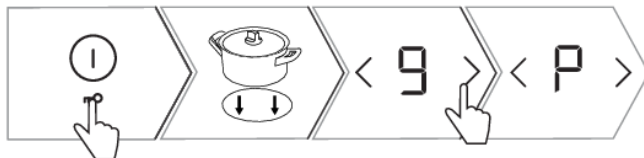

1. Zapnite indukčnú varnú dosku.

2. Riad položte na zvolenú varnú zónu.

3. Nastavte úroveň výkonu na 9 a potom stlačte > .

4. Na displeji sa zobrazí P . Funkcia je aktivovaná.

5. Funkciu deaktivujete stlačením < . Zvýšenie výkonu sa deaktivuje a prevádzkový výkon sa vráti na úroveň 9 .

6. Výkon môžete znížiť na požadovanú úroveň stlačením tlačidla < .





6.7 Detský zámok / uzamknutie

Indukčnú varnú dosku možno zamknúť, aby sa zabránilo neúmyselnému zapnutiu.

INFORMÁCIA!

Varná doska musí byť vypnutá alebo v pohotovostnom režime.



1. Dotknite sa  a podržte ho 3 sekundy.  sa zobrazí na displeji výkonu varnej zóny.
2. Na displeji časových funkcií sa zobrazí  .
3. Indukčná varná platňa je zamknutá.
4. Po 5 sekundách sa varná platňa automaticky prepne do pohotovostného režimu.
5. Dotknite sa  a podržte 3 sekundy, varná doska sa odomkne.

INFORMÁCIA!

Ak je funkcia detského zámku/uzamknutia aktivovaná v režime používateľských nastavení (pozri kapitolu Režim používateľských nastavení, Parameter ), potom sa varná doska automaticky uzamkne pri každom vypnutí.

INFORMÁCIA!

Pred čistením aktivujte funkciu uzamknutia, aby ste zabránili neúmyselnému zapnutiu indukčnej varnej dosky.

6.8 Funkcie časovača



Pri tejto funkcii sú k dispozícii dva prevádzkové režimy:



1. **Minútka** sa vzťahuje na celú indukčnou varnú dosku. Pri tejto funkcii varná doska pípne len vtedy, keď uplynie nastavený čas.
2. **Časovač** sa vzťahuje na vybranú varnú zónu. Pre každú varnú zónu je možné nastaviť samostatný časovač. Po uplynutí nastaveného času sa varná zóna automaticky vypne.

1 Minútka

Minútka pracuje nezávisle a nesúvisí s prevádzkou žiadnej varnej zóny. Keď je minútka času nastavená, bude pokračovať v odpočítavaní času, aj potom, keď varnú dosku vypnete. Minútku je možné vypnúť len vtedy, keď je varná doska zapnutá.

1. Dotknutím sa  zapnete hodiny. Na displeji časovača sa zobrazí  .
2. Dotknite sa tlačidiel < alebo >, aby ste nastavili čas v rozsahu od 1 do 99 minút. Dotykom < sa zobrazil prednastavený čas 90 minút.
3. Po uplynutí nastaveného času sa aktivuje alarm.
4. Alarm vypnete dotykom ktoréhokoľvek tlačidla.
5. Minútka zostane aktívna aj po vypnutí varnej platne.
6. Počas poslednej minúty odpočítavania sa zobrazí zostávajúci čas v sekundách.









2 Časovač programu

Pomocou časovača môžete nastaviť prevádzkový čas pre varné zóny, ktoré už majú nastavenú úroveň varenia.

INFORMÁCIA!

Časovač programu je možné nastaviť pre každú varnú zónu samostatne.

Časovač programu môže byť nastavený len pre aktívnu varnú zónu.

1. Dotknutím sa  zapnete hodiny. Na displeji časovača sa zobrazí  .
2. Opätovným dotykom  začne blikať  , ktorý označuje jednu alebo viac vybraných varných zón.
3. Dotknite sa tlačidiel < alebo >, aby ste nastavili čas v rozsahu od 1 do 99 minút. Začína sa odpočítavanie času.
4. Po uplynutí nastaveného času sa aktivuje zvukový signál a varná zóna sa vypne. Na displeji začne blikať hodnota  .
5. Alarm vypnete dotykom ľubovoľného tlačidla; ak tak neurobíte, alarm sa vypne po určitom čase automaticky.
6. Ak chcete vymazať nastavený čas, vyberte stlačením  zobrazenie hodín. Zobrazí sa nastavený čas, bliká  a  . Opakovaným dotykom < nastavte hodnotu na  alebo súčasným dotykom na < a > okamžite vypnete nastavený čas.

INFORMÁCIA!

Zostávajúci čas je možné kedykoľvek počas varenia zmeniť.

6.9 Indikátor zvyškového tepla

Indukčná varná doska je tiež vybavená displejom zobrazujúcim zvyškové teplo H . Varná zóna sa nezahrieva priamo, ale iba nepriamo pomocou tepla, ktoré riad vyžaruje späť. Ak svieti symbol H po tom, ako sa varná doska vypla, znamená to, že na varnej zóne je zvyškové teplo, ktoré možno použiť na udržanie teploty pokrmu alebo na rozmrazovanie. Varná zóna môže byť horúca, aj keď symbol H zmizne.



VAROVANIE!

Bud'ite opatrní, pretože hrozí nebezpečenstvo popálenia!

6.10 Maximálny čas varenia

Z bezpečnostných dôvodov je čas varenia pre každú varnú zónu obmedzený na maximálne trvanie.

Maximálny čas varenia závisí od naposledy nastavenej úrovne výkonu. Ak sa úroveň výkonu nezmení, varná zóna sa automaticky po dosiahnutí maximálneho trvania varenia vypne.

Úroveň výkonu varenia	1	2	3	4	5	6	7	8	9	P*
Maximálny prevádzkový čas (h)	8	8	6	6	4	4	2	2	1,5	1,5

* Po 10 minútach sa úroveň výkonu automaticky zníži na 9; po 1,5 hodine sa varná zóna vypne.

6.11 Ochrana proti prehriatiu

Varná doska je vybavená chladiacim ventilátorom, ktorý počas varenia ochladzuje elektronické komponenty. Ventilátor môže ešte chvíľu pracovať aj po skončení varenia.

Indukčná varná doska je tiež vybavená ochranou proti prehriatiu, ktorá chráni elektronické komponenty pred poškodením. Ochrana pracuje na niekoľkých úrovniach. Ak je teplota varnej zóny príliš vysoká, jej výkon sa automaticky zníži. Ak to nepostačuje, výkon varnej zóny sa bude ďalej postupne znižovať alebo bezpečnostný mechanizmus varnú zónu úplne vypne. Po ochladení varnej dosky bude maximálny výkon opäť dostupný.

6.12 Automatické vypnutie

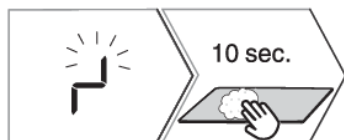

Ak sú počas varenia aktivované tlačidlá príliš dlho (napr. v dôsledku rozliatej tekutiny alebo predmetu, ktorý je položený na senzorových tlačidlách), všetky varné zóny sa po 10 sekundách automaticky vypnú.



1. Na displeji začne blikať \square .

2. Do 5 sekúnd odstráňte predmet alebo utrite rozliatu tekutinu z dotykových tlačidiel, aby ste zachovali nastavenú úroveň výkonu. Ak do 10 sekúnd neodstránite predmet alebo neutriete rozliatu tekutinu, indukčná varná doska sa automaticky vypne.

6.13 Vypnutie varnej zóny

Ak chcete vypnúť varnú zónu, stlačte < a nastavte hodnotu  . Ak chcete varnú zónu rýchlo vypnúť, súčasne podržte < alebo > . Ozve sa krátke pípnutie a na displeji sa zobrazí  .

INFORMÁCIA!

Ak je výkon všetkých varných zón nastavený na  , varná zóna sa automaticky vypne po 10 sekundách.

6.14 Vypnutie celej varnej dosky

Varnú dosku môžete kedykoľvek vypnúť dotykom  .

7. Používateľské nastavenia

Nastavenie zvukového signálu, automatických funkcií a parametrov uzamknutia

Môžete upraviť hlasitosť zvukového signálu, trvanie zvukového alarmu, celkový maximálny výkon spotrebiča a nastavenia automatického uzamknutia.









Uo: Zvukový signál a hlasitosť alarmu

So: Trvanie zvukového alarmu

Lo: Automatické zamknutie

Po: Celkový maximálny výkon



1. Ak chcete aktivovať ponuku nastavení parametrov, stlačte , keď je spotrebič vypnutý, a podržte ho na 3 sekundy.
2. Na displeji časovača sa zobrazí prvý parameter , ktorý predstavuje hlasitosť zvukových signálov.
3. Stlačením tlačidiel nastavenia časovača  alebo  zvolte nastavenia.
4. Parametre nastavujte len varnej zóne na ľavo dolu.
5. Aktuálne nastavená hodnota parametra sa zobrazí na ľavej strane displeja úrovne výkonu varnej zóny. Hodnotu pre varnú zónu môžete nastaviť stlačením tlačidla  alebo .
6. Všetky parametre môžete potvrdiť a uložiť stlačením a podržaním tlačidla  na 2 sekundy.
7. Zaznie krátke pípnutie.
8. Ak nechcete uložiť nové parametre, ukončíte režim používateľských nastavení stlačením  alebo sa po 2 minútach deaktivuje automaticky.

Zvukový signál a hlasitosť alarmu "Uo"

	Nasledujúce hodnoty môžu byť nastavené:
	0 na displeji = vypnutý (neplatí pre alarm a zvukový signál označujúci chybu)
	1 na displeji = minimálna hlasitosť
	2 na displeji = stredná hlasitosť
	3 na displeji = maximálna hlasitosť (prednastavené)
Pri každej zmene s novonastavenou hlasitosťou zaznie krátky zvukový signál.	

Trvanie zvukového alarmu "So"

	Nasledujúce hodnoty môžu byť nastavené:
	0.5 na displeji = 5 sekúnd
	1 na displeji = 1 minúta
	2 na displeji = 2 minúty (predvolené)

Detký bezpečnostný zámok "Lo"

	Ak sa v režime používateľských nastavení aktivuje funkcia automatického zamknutia, varná platňa sa vždy pri vypnutí automaticky uzamkne.
	0 na displeji = vypnutá (prednastavené)
	1 na displeji = zapnutá

Flexibilné riadenie

(v závislosti od modelu)

Indukčná varná doska umožňuje prispôbovať spotrebu elektrickej energie, vďaka ktorej vám ponúka optimálnu prevádzku na prípravu skvelých pokrmov. To znamená, že môžete rozdeliť prevádzkový výkon medzi jednotlivé varné zóny.

Celkový maximálny výkon "Po"

Toto menu je prístupné len počas prvých 2 minút po pripojení spotrebiča k elektrickej sieti. V tejto chvíli nie je možné nastavovať iné nastavenia.

	V závislosti od možností elektrickej inštalácie vo vašej domácnosti sú k dispozícii nasledujúce nastavenia celkového maximálneho výkonu:
	7.2 na zobrazovacej jednotke = 7,2 kW = 2 x 16 A
	6.0 na zobrazovacej jednotke = 6,0 kW = 2 x 16 A
	3.6 na zobrazovacej jednotke = 3,6 kW = 1 x 16 A
	2.8 na zobrazovacej jednotke = 2,8 kW = 1 x 13 A
	2.3 na zobrazovacej jednotke = 2,3 kW = 1 x 10 A

INFORMÁCIA!

Ak je úroveň výkonu obmedzená, je možné obmedziť aj nastavenie a výsledný výkon varenia. Spotrebič je vybavený systémom riadenia výkonu, ktorý zabezpečuje, aby bol vplyv obmedzenia výkonu minimálny.

8. Rady a tipy

8.1 Varná platňa

- Varná platňa je odolná voči zmenám teplôt.
- Používanie platne ako úložného priestoru môže viesť k poškrabaniu alebo inému poškodeniu jej povrchu.
- Sklokeramickú varnú dosku nepoužívajte, ak je prasknutá alebo rozbitá. Ak na varnú dosku spadne ostrý predmet, varná doska môže prasknúť. Dôsledky takejto udalosti môžu byť viditeľné okamžite alebo sa prejavia až po určitom čase.
- Ak sa na varnej doske objaví akákoľvek viditeľná trhlinka, okamžite vypnite napájanie spotrebiča.
- Uistite sa, že je varná zóna a dno riadu čisté a suché. To umožní lepšie vedenie tepla a zabráni akémukoľvek poškodeniu ohrievaného povrchu.
- Na varnú zónu nedávajte prázdny kuchynský riad. Varná zóna sa môže poškodiť.



VAROVANIE!

Ak sa na horúcu sklokeramickú varnú dosku rozleje cukor alebo jedlo s vysokým obsahom cukru, okamžite utrite dosku alebo odstráňte cukor škrabkou, aj keď je varná zóna ešte stále horúca. Zabráňte tak poškodeniu sklokeramického povrchu.

Na vyčistenie horúcej sklokeramickej platne nepoužívajte žiadne saponáty ani iné čistiace prostriedky, pretože by ste mohli poškodiť povrch.

8.2 Princíp fungovania indukčnej varnej zóny

Varenie na indukčnej varnej doske sa líši od varenia na tradičnom spotrebiči. Indukčné varenie využíva na výrobu tepla magnetické pole. To znamená, že na ňom nemôžete použiť akúkoľvek panvicu.

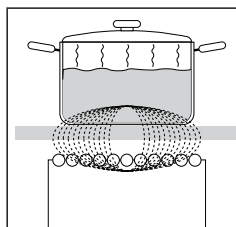

Varná doska je vybavená vysokoúčinnými indukčnými varnými zónami. Teplo sa tvorí priamo na dne hrnca, kde je najviac potrebné. Tým sa zabráni akémukoľvek úniku cez sklokeramický povrch. Spotreba energie je podstatne nižšia ako pri tradičných varných zónach so sálavými ohrievačmi.

Sklokeramická varná zóna sa nezahrieva priamo, ale iba nepriamo pomocou tepla, ktoré riad vyžaruje späť. Po vypnutí varnej zóny je toto zvyškové teplo označené ako H .

V indukčných varných zónach umožňuje ohrev indukčná cievka inštalovaná pod sklokeramickým povrchom. Cievka indukuje magnetické pole, ktoré vytvára vírivé prúdy na dne feromagnetického riadu, ktoré následne zahrievajú riad.

Indukcia bude pracovať bezproblémovo, iba ak budete používať vhodný kuchynský riad.

8.3 Indukčný kuchynský riad

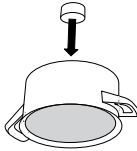
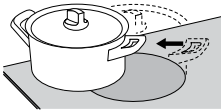
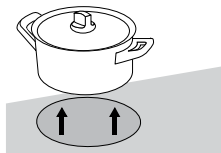
	<p>Magnetická skúška: Použite malý magnet, aby ste zistili, či sú panvica alebo hrniec feromagnetické. Ak sa magnet prichytí na dne hrnca alebo panvice, je vhodný pre indukčnú varnú dosku.</p>
	<p>Uistite sa, že hrniec alebo panvica je v strede varnej zóny</p>
	<p>Aby boli výsledky varenia perfektné, mala by feromagnetická plocha na dne kuchynského riadu zodpovedať veľkosti varnej zóny. Ak varná zóna nerozpozná panvicu, skúste ju položiť na inú varnú zónu s menším priemerom.</p>

Vhodný kuchynský riad	Nevhodný kuchynský riad
riad vyrobený z ocele	sklenený riad
smaltom potiahnutý oceľový riad	riad zo zliatiny ocele s medeným dnom
liatinový riad	riad zo zliatiny ocele s hliníkovým dnom

- Pri používaní tlakového hrnca naňho dozerajte, kým sa nedosiahne správny tlak. Najprv nastavte varnú zónu na maximálny výkon; potom v prípade potreby, podľa pokynov výrobcu tlakového hrnca znížte varný výkon.
- Vždy sa uistite, že v tlakovom hrnci, inom hrnci alebo panvici je dostatok tekutiny. Ak sa na varnú zónu položí prázdny hrniec, môže sa prehriať, čo môže viesť k poškodeniu tak hrnca, ako aj varnej zóny.
- Niektoré kuchynské riady nemajú úplne feromagnetické dno. V takom prípade sa zahrieva len magnetická časť, zatiaľ čo zvyšok dna zostáva chladný.
- Pri používaní špeciálneho riadu dodržiavajte pokyny výrobcu.

Varná zóna	Minimálny priemer dna riadu
Ø 145 mm	Ø 90 mm
Ø 180 mm	Ø 110 mm
Ø 230 mm	Ø 110 mm

Dno riadu musí byť rovné.

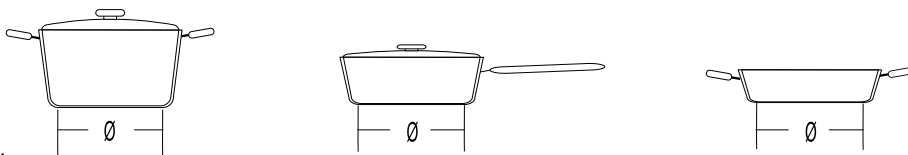

8.4 Tipy na šetrenie energie

- Pri nákupe riadu si všimnite, že priemer uvedený na hrnci sa zvyčajne vzťahuje na jeho horný okraj alebo pokrievku, ktoré sú zvyčajne väčšie ako priemer dna hrnca.
- Ak príprava pokrmu trvá dlho, použite tlakový hrniec. Dbajte na to, aby bolo v tlakovom hrnci vždy dostatok tekutiny. Ak sa na varnú zónu položí prázdny hrniec, môže sa prehriať, čo môže viesť k poškodeniu tak hrnca, ako aj varnej zóny.
- Vždy, keď je to možné, zakryte hrniec vhodnou pokrievkou. Používajte riad, ktorý zodpovedá množstvu pripravovaného jedla. Varenie vo veľkom len čiastočne plnom hrnci spotrebuje oveľa viac energie.
- K strate energie nedochádza dokonca ani vtedy, keď na varnej zóne nie je položený žiadny hrniec alebo panvica, alebo ani vtedy, keď má použitý riad menší priemer, ako je priemer varnej zóny.
- Ak je riad oveľa menší ako varná zóna, existuje možnosť, že varná zóna takýto riad nerozpozná.

Po aktivácii varnej zóny bude na displeji varného výkonu striedavo blikať nápis  a zvolená úroveň výkonu. Ak do 1 minúty položíte na indukčnú varnú dosku vhodný riad, varná doska ho rozpozná a zapne sa na nastavenú úroveň. V okamihu, keď zoberiete riad z varnej dosky, prívod energie sa preruší.

- Ak sa na varnú zónu položí riad s menším priemerom a je rozpoznávaný, varná doska použije iba toľko výkonu, koľko je potrebné pre danú veľkosť riadu.

9. Údržba a čistenie

Po každom použití počkajte, kým sklokeramický povrch vychladne, a vyčistite ho. Inak sa všetky nečistoty, ktoré na doske ostanú, spália na horúcom povrchu pri ďalšom použití varnej platne.

Pre pravidelnú údržbu sklokeramickej platne používajte výrobky so špeciálnou starostlivosťou, ktoré vytvárajú na povrchu ochranný film, ktorý bráni špíne prilepiť sa na povrch.

Pred každým použitím sklokeramického povrchu poutierajte od prachu a nečistôt, ktoré by mohli poškríbať povrch, tak povrch platne, ako aj dno hrnca alebo panvice.

INFORMÁCIA!

Drôtené materiály, drsné čistiace špongie a brúsny prášok môžu poškríbať povrch. Okrem toho môžu povrch poškodiť aj agresívne čističe v spreji, ako aj nevhodné tekuté čistiace prostriedky.

Pri použití agresívnych alebo drsných čistiacich prostriedkov alebo riadu s poškodeným dnom sa môžu nápisy na platni zošúchať.

Pre odstránenie malých nečistôt použite vlhkú jemnú handru. Potom poutierajte povrch do sucha.

Škvry od vody odstránite jemným roztokom octu. Nepoužívajte však tento roztok na vyčistenie rámu (iba u niektorých modelov), pretože by mohol stratiť svoj lesk. Nepoužívajte agresívne čističe v spreji alebo odhrdzovacie prostriedky.

Na odolnú špinu použite špeciálne čistiace prostriedky na sklokeramický povrch. Dodržiavajte pokyny výrobcu. Po očistení sa uistite, že ste dôkladne odstránili akékoľvek stopy čistiaceho prostriedku, pretože by mohol poškodiť sklokeramický povrch platne po zahriatí varných zón.

Prichytenú a pripálenú špinu odstráňte škrabkou. Pri použití škrabky dávajte pozor, aby ste sa neporanili.

INFORMÁCIA!

Škrabka nie je súčasťou vybavenia spotrebiča.

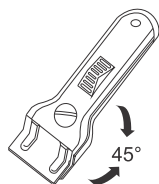

INFORMÁCIA!

Škrabku používajte, iba ak sa špina nedá odstrániť mokrou utierkou alebo špeciálnymi prostriedkami na sklokeramický povrch.

Škrabku držte pod správnym uhlom (45° až 60°). Jemne zatlačte škrabku proti sklu a posúvajte ju po povrchu, aby ste odstránili špinu. Dbajte na to, aby plastová rúčka škrabky (pri niektorých modeloch) neprišla do kontaktu s horúcou varnou zónou.

INFORMÁCIA!

Netlačte škrabku kolmo na povrch a neškriabte povrch dosky s jej rohom alebo čepelou.

Cukor a jedlo s obsahom cukru okamžite odstráňte zo sklokeramickej dosky pomocou škrabky aj v prípade, že doska je stále horúca, pretože cukor by mohol permanentne poškodiť sklokeramický povrch.

10. Problémy a chyby

Akékoľvek opravy počas trvania záručnej doby môže vykonávať len servisné stredisko autorizované výrobcom.

Pred opravou sa uistite, že je spotrebič odpojený z elektrickej siete, tak, že odstránite poistku alebo vytiahnete zástrčku zo zásuvky.

Pri neodborných zásahoch alebo opravách spotrebiča hrozí riziko zranenia elektrickým prúdom alebo skratu, preto ich nevykonávajte. Takúto prácu nechajte na kvalifikovaného odborníka.

V prípade, ak sa vyskytnú na spotrebiči menšie poruchy, skúste pomocou týchto pokynov, poruchu odstrániť sami.

Návod na obsluhu si odložte pre prípadné neskoršie použitie alebo pre nasledujúceho vlastníka spotrebiča.

Nasledujúce rady vám pomôžu odstrániť niektoré bežné problémy.

Problém/chyba	Príčina
Hlavný istič vo vašej domácnosti často vypadáva.	Zavolajte servisného technika.
Nepretržité pípanie a zobrazenie 	Na povrchu senzora sa vyliala voda alebo je niečo položené na senzorech. Utrite povrch senzora.
Na displeji sa zobrazí F	To znamená, že počas prevádzky sa vyskytla chyba. Odpojte spotrebič zo siete na niekoľko minút (odskrutkujte poistku alebo vypnite hlavný vypínač), potom ho znova pripojte a zapnite hlavný vypínač.

Ak problémy pretrvávajú aj napriek dodržaniu vyššie uvedených pokynov a rád, zavolajte autorizovaný servis. Opravy a záručné nároky vyplývajúce z nesprávneho pripojenia alebo použitia spotrebiča nie sú kryté zárukou. V takom prípade si náklady na opravu hradíte sami.



VAROVANIE!

Pred opravou odpojte spotrebič od elektrickej siete (odstránením poistky alebo vytiahnutím zástrčky zo zásuvky).

10.1 Zvuky počas indukčného varenia

Hluk a zvuky	Príčina	Riešenie
Prevádzkový hluk generovaný indukciou	Indukčná technológia je založená na vlastnostiach niektorých kovov v rámci elektromagnetického pôsobenia. To má za následok vírenie prúdov, ktoré núti molekuly oscilovať. Tieto oscilácie (vibrácie) sa menia na teplo. V závislosti od druhu kovu môžete počuť tiché zvuky.	Je to normálne a nie je to žiadna porucha.
Bzučanie podobné transformátoru	Vyskytuje sa pri varení na vysokom výkone. Dôvodom je množstvo energie prenesenej z varnej dosky do hrnca alebo panvice.	Tento hluk zmizne alebo zoslabne, keď znížite úroveň výkonu.
Vibrácie a praskanie v riade	Tento zvuk sa vyskytuje pri riade (hrnce alebo panvice) vyrobenom z rôznych materiálov.	Vyplyva to z vibrácií pozdĺž susediacich plôch z rôznych materiálových vrstiev. Tento hluk závisí od použitého kuchynského riadu. Môže sa meniť v závislosti na množstve a type použitých potravín.
Hluk ventilátora	Správna funkcia indukčných elektronických častí si vyžaduje regulovanie teploty. Preto je varná doska vybavená ventilátorom, ktorý ochladzuje elektroniku v závislosti od zistenej teploty.	Ventilátor môže pracovať aj po vypnutí varnej dosky, ak teplota zostáva príliš vysoká.

11. Technické údaje

(v závislosti od modelu)



- A. Sériové číslo
- B. Model
- C. Typ
- D. Kód

- E. Obchodná značka
- F. Technické údaje
- G. QR kód
- H. Označenia/symboly dodržiavania súladu s predpismi

Typový štítek so základnými informáciami o spotrebiči sa nachádza na spodnej strane varnej dosky. Informácie o type a modeli spotrebiča nájdete na záručnom liste.

12. Likvidácia



Balenie je vyrobené z materiálov šetrných k životnému prostrediu, ktoré sa dajú recyklovať, zlikvidovať alebo zničiť bez poškodenia životného prostredia. Z tohto dôvodu je obalový materiál riadne označený.

Značka na výrobku alebo na jeho obale znamená, že s výrobkom by sa nemalo narábať ako s bežným domovým odpadom. Výrobok by sa mal odniesť do autorizovaného centra určeného na spracovanie odpadu z elektrických a elektronických zariadení.

Správna **likvidácia** výrobku pomôže zabrániť negatívnym vplyvom na životné prostredie a zdravie ľudí, ktoré by sa mohli objaviť v prípade nesprávnej likvidácie výrobku. Pre podrobnejšie informácie o likvidácii a spracovaní výrobku kontaktujte príslušný miestny orgán zodpovedný za spracovanie odpadov, spoločnosť na likvidáciu odpadov alebo obchod, v ktorom ste výrobok zakúpili.

Vyhradzujeme si právo na vykonanie akýchkoľvek zmien v tomto návode na použitie.

MORA



899640-a10

CE